



VBH Technikforum

KAMEN 2018



INHALTSVERZEICHNIS

IM FOKUS



Geschenkt!	3	VBH Angebote Überblick	13
Mitnehmen, Testen.	4 - 5	VBH Sortimentswelten	14 - 15
Angucken, Mitnehmen.	6 - 7	Unsere starken Partner	16
Haustürfüllungen.	8	VBH Musterturm	17 - 23
VBH Kataloge Übersicht	9 - 12		

MONTAGE & ABDICHTUNG

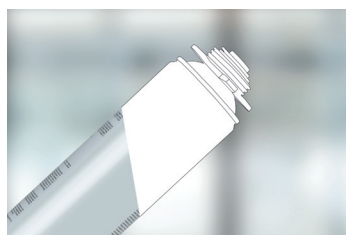

Montage in der Laibung	24 - 27	Kleben und Leimen	48 - 50
Abdichtung und Dämmung	28 - 38	Wartung und Pflege	51
Silikon	39	Oberflächenreinigung	52 - 53
Montageprofile	40 - 43	Schmier- und Schutzmittel	54
Befestigung	44 - 47		

WERKSTATT & AUSSTATTUNG

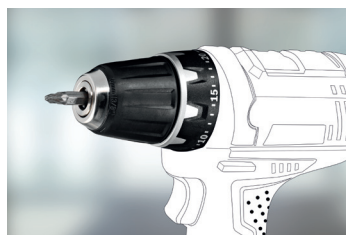

Arbeitsschutz	55	Handwerkzeug	59
Zubehör Elektrowerkzeug	56 - 58	Transportmittel	60

DESIGN & ÄSTHETIK

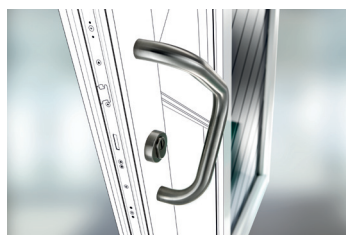

Türgriffe	61 - 62	Drückergarnituren	65 - 69
Drückerlochteile	63	Haustürgarnituren	70 - 73
Rosetten	64		

PRODUKTION & ELEMENTE



Türöffner	74 - 75
-----------	---------

Änderungen vorbehalten. Technische Zeichnungen und Maßangaben sind unverbindlich. Mögliche Farbabweichungen der Produktdarstellungen zu realen Produkten sind drucktechnisch bedingt und stellen keinen Reklamationsgrund dar.

GESCHENKT!

NUR AUF DEM VBH TECHNIKFORUM IN KAMEN.

Q REINIGUNGS- UND PFLEGESET

Service-Set zur Wartung und Pflege von PVC-, Holz-, Aluminium- und Holz-Aluminium-Fenstern und -Türen.

- Reinigung der Oberflächen
- Wartung der Dichtungen - Erhaltung der Geschmeidigkeit des Gummis sowie Verhinderung des Anklebens/Anfrierens der Dichtungen am Profil
- Wartung der Beschläge und Scharniere - Erhaltung der nötigen Gleiteigenschaften der beweglichen Teile (Verhinderung von Trockenreiben verbunden mit Einlaufen/Einfressen der Metalle)
- Korrosionsschutz

Inhalt

- 1 Flasche 100ml greenteQ Reiniger weiß & color
Waschaktiver Tensid-Reiniger für alle Oberflächen im gesamten Holz-, Kunststoff- und Alu-Fenster-, Türen- und Fassadenbau. Holzoberflächen müssen lackiert oder dickschichtlasiert sein. Streifenfreie Reinigung von Glas- und Hochglanz-Oberflächen.
- 1 Tropferflasche 30ml Beschlagöl
Zur Pflege und Funktionserhaltung der Dichtungen. Erhält die Geschmeidigkeit und verhindert im Sommer das Ankleben sowie im Winter das Anfrieren der Dichtungen am Profil.
- 1 Flasche 30ml Dichtungspflege
Zur Pflege und Funktionserhaltung der Beschläge und Scharniere. Erhält die nötigen Gleiteigenschaften der beweglichen Teile, verhindert dadurch ein Trockenreiben verbunden mit Einlaufen / Einfressen der Metalle und gibt außerdem einen zusätzlichen Korrosionsschutz.
- 1 Reinigungstuch weiß
- 1 Gebrauchsanleitung für Endkunden



VBH ARTIKEL-NR.
217.273 / 0766

MITNEHMEN, TESTEN.

AUF DEM VBH TECHNIKFORUM IN KAMEN.

GREENTEQ BAND OMNIA BG1

greenteQ Band OMNIA BG1, das Multifunktionsband mit 10 Jahren Funktionsgarantie.

Das greenteQ Band OMNIA BG1 deckt mit nur einer Abmessung alle üblich vorkommenden Fugendimensionen ab. Hierdurch können eventuelle Abweichungen der Vorgewerke ausgeglichen werden, ohne ein anderes Produkt einsetzen zu müssen. Zudem reduziert sich die Lagerhaltung auf nur ein Produkt. Durch die guten Schalldämmwerte kann es auch für hohe Schallschutzanforderungen eingesetzt werden. Das ungewollte Aufquellen wird durch den innovativen Wiederverschluss sicher verhindert. Der intelligente Größenschlüssel bietet dem Verarbeiter die Sicherheit, dass das Band für die Montagesituation geeignet ist. Um ein Verschmutzen, Verstauben und ungewolltes Verkleben zu verhindern, sind die Rollen einzeln eingeschweißt.

Alles in allem kann so eine Menge Arbeitszeit bei der Fensterabdichtung gespart werden. In nur einem Arbeitsschritt wird das Band am Fensterrahmen angeklebt, an den Ecken stumpf gestoßen und fertig. Gegenüber der konventionellen Fenstermontage verkürzt sich der Arbeitsaufwand mit dem greenteQ Band OMNIA BG1 auf weniger als ¼ der Zeit.

Vorteile:

- Innen dichter als außen nach RAL
- 10 Jahre Funktionsgarantie
- BGR Luftdicht gemäß DIN 18542
- Mit BG1 Zulassung und Fremdüberwachung durch das MPA
- Brandschutzklasse B1
- Sehr gute Schalldämmwerte bis zu 64 dB
- Schlagregendicht bis 1.050 Pa
- Innovativer Wiederverschluss mit Größenschlüssel
- Dauerhaft UV-beständig
- Gute Verträglichkeit mit allen üblichen anrenzenden Baustoffen
- Umweltfreundlicher Rollenkern aus Pappe

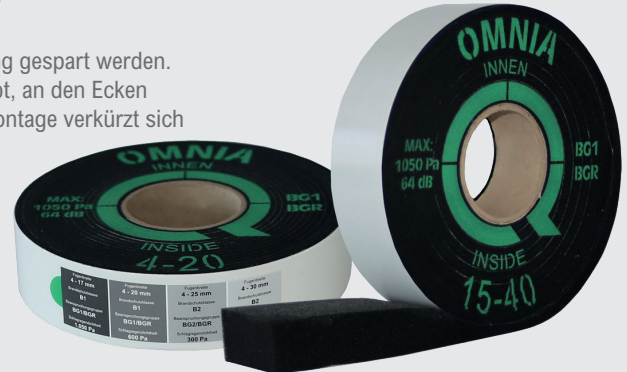

Einsatztabelle

Fugenbreite 4 - 17 mm	Fugenbreite 4 - 20 mm	Fugenbreite 4 - 25 mm	Fugenbreite 4 - 30 mm
Brandschutzklasse B1	Brandschutzklasse B1	Brandschutzklasse B2	Brandschutzklasse B2
Beanspruchungsgruppe BG1/BGR	Beanspruchungsgruppe BG1/BGR	Beanspruchungsgruppe BG2/BGR	Wärme- dämmung
Schlagregendichtheit 1.050 Pa	Schlagregendichtheit 600 Pa	Schlagregendichtheit 300 Pa	

Direkte Bewitterung

Indirekte Bewitterung

FUGENBREITE	FENSTERBAUTIEFE	ROLLENLÄNGE	VE	OBERFLÄCHE	VBH ARTIKEL-NR.
4 - 30 mm	60 mm	8,0 m	72 m	anthrazit	217.272 / 2392
4 - 30 mm	70 mm	8,0 m	56 m	anthrazit	217.272 / 2395
4 - 30 mm	80 mm	8,0 m	48 m	anthrazit	217.272 / 2407
4 - 30 mm	90 mm	8,0 m	40 m	anthrazit	217.272 / 2409
15 - 60 mm	60 mm	4,0 m	36 m	anthrazit	217.272 / 2394
15 - 60 mm	70 mm	4,0 m	28 m	anthrazit	217.272 / 2406
15 - 60 mm	80 mm	4,0 m	24 m	anthrazit	217.272 / 2408
15 - 60 mm	90 mm	4,0 m	20 m	anthrazit	217.272 / 2410

MITNEHMEN, TESTEN.

AUF DEM VBH TECHNIKFORUM IN KAMEN.

GREENTEQ FOLIE PLENA

greenteQ Folie Plena mit sehr hoher Klebkraft und Fingerlift für die innere und äußere Abdichtungsebene von Fenster- und Fassadenfugen.

Die greenteQ Folie Plena besteht aus einer feuchteregulierenden Spezialfolie mit einem variablen sd-Wert. Dadurch ist ganzjährig eine hohe Austrocknungswirkung in der Fuge sichergestellt. Der selbstklebende Befestigungsstreifen ermöglicht einen sehr einfachen, komplett verdeckten Einbau des überputzbaren Folienbandes. Für eine einfachere Montage ist der vollflächig selbstklebende Befestigungsstreifen bei 25 mm perforiert. Der wechselseitige Blendrahmenkleber ist zur einfachen Montage mit einem Fingerlift versehen und bindet erst nach ca. 4 Minuten vollständig ab, um die Folie am Blendrahmen korrigieren zu können.

Die greenteQ Folie Plena eignet sich auch für die untere Abdichtung, bzw. als zweite wasserführende Ebene unter Fensterbänken. Für die Abdichtung im Perimeter-Bereich (bodentiefe Elemente mit nicht stehendem und nicht drückendem Sickerwasser zu rechnen ist) empfehlen wir die greenteQ EPDM- und Allwetterfolie. In dauerhaften Feucht- bzw. Nassbereichen ist die Folie nicht geeignet.

- eine Folie für die innere und äußere Abdichtung: keine Verwechslungsgefahr
- spezielle Vliesoberfläche mit guter Eignung zum Überputzen / Überstreichen
- geeignet für Sanierung und Neubau auf verschiedenen Fensterrahmen
- Einbauvarianten: einseitig oder wechselseitig
- entspricht den Anforderungen der EnEV an die Luftdichtheit der Gebäudehülle
- hohe Putzhaftung
- kein Folienkleber mehr notwendig
- auch bei schwierigen Untergründen in der Regel ohne Primer einsetzbar

Technische Daten:

- Baustoffklasse DIN EN 13501-1: Klasse E
- Schlagregendichtheit von Fugen DIN EN 1928: ≥ 900 Pa
- Fugendurchlasskoeffizient DIN EN 1026: $a_n \approx 0 \text{ m}^3/[\text{h} \cdot \text{m}^* (\text{daPa})^{2/3}]$
- Luftdichtheit DIN EN 12114: Klasse 4 erfüllt
- UV-Stabilität (Vliesseite): ca. 9 Monate
- sd-Wert (Wasserdampfdurchlässigkeit) DIN EN ISO 12572:
sd-Wert je nach mittlerer Luftfeuchte zwischen 0,39 m (dampfdiffusionsoffen) und 5,5 m (dampfdiffusionsbremsend)
- Temperaturbeständigkeit Intern: ca. -40°C bis ca. $+80^\circ\text{C}$
- Verarbeitungstemperatur: ca. $+5^\circ\text{C}$ bis ca. $+45^\circ\text{C}$
(Laibungskleber ab -10°C verarbeitbar)
- Lagerzeit: 12 Monate, trocken und originalverpackt
- Lagertemperatur: $+5^\circ\text{C}$ bis $+20^\circ\text{C}$



FOLIENBREITE	ROLLENLÄNGE	VE	VBH ARTIKEL-NR.
70 mm	30 m	240 m	217.271 / 7337
100 mm	30 m	120 m	217.271 / 7338
150 mm	30 m	120 m	217.271 / 7339
200 mm	30 m	120 m	217.271 / 9462
250 mm	15 m	75 m	217.273 / 0631
300 mm	15 m	75 m	217.273 / 0632
350 mm	15 m	75 m	217.273 / 0633
400 mm	15 m	75 m	217.273 / 0634

ANGUCKEN, MITNEHMEN.

NUR AUF DEM VBH TECHNIKFORUM IN KAMEN.

BOSCH GSB 18V-60 C & 3 AKKUS

Akku-Schlagbohrschrauber mit Bestandsverwaltung dank nachrüstbarem Bluetooth-Chip, der wichtige Informationen via App bereitstellt.

max. Schlagzahl 28.500 min⁻¹,
max. Drehmoment (h/w): 60/31 Nm,
max. Bohr-Ø Mauerwerk: 13 mm

Lieferumfang: GSB 18V-60 C,
Akkupack 1x 6,0 Ah / 4,0 Ah / 2,0 Ah,
AL 1860 CV, L-BOXX Gr.2 (136)



VBH ARTIKEL-NR. 217.273 / 1267
PREIS 389 €

Q METALLBOHRERSET HSS-G DIN338

Hochwertige Stahlbohrer mit exakter Maßhaltigkeit für präzise Bohrungen

Aus hochwertigem HSS (High Speed Steel) gefertigt und aus dem Vollen geschliffen, was zu einer hohen Bruch-sicherheit und guten Spanabfuhr führt.

Durchmesser: 1,0 / 1,5 / 2,0 / 2,5 / 3,0 / 3,5 / 4,0 / 4,5 / 5,0 / 5,5 / 6,0 / 6,5 / 7,0 / 7,5 / 8,0 / 8,5 / 9,0 / 9,5 / 10,0 mm.

Spitzenwinkel: 135° ab Ø 3,0 mm
Spirale: Typ N
Schaft: Rundschaft

VBH ARTIKEL-NR. 217.272 / 6386
PREIS 24 €



Q BIT-BOX-SET 20-TEILIG

20-tlg. Bit-Sortiment inkl. Magnethalter und Senker in ABS-Kunststoffbox

Inhalt:

- T10, T15, T20 (2x), T25, T30, PH2 (2x), PZ2 (2x) - jeweils 25 mm
- T20, T25, T30 (2x), PH2, PZ2 (2x), HK4 - jeweils 50 mm
- 1 Senker
- 1 Bitadapter

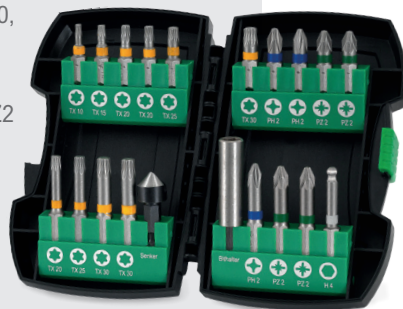

VBH ARTIKEL-NR. 217.272 / 6387
PREIS 13 €



Sparen Sie

beim Kauf des Sets

76 €

im Vergleich zum

Einzelkauf!

PREIS
349,99 €

ANGUCKEN, MITNEHMEN.

NUR AUF DEM VBH TECHNIKFORUM IN KAMEN.

BOSCH GBH 18V-EC

Unübertroffene Kombination aus Leistung und Gewicht

- Lange Laufzeit (115 Löcher 6x40 mm in Beton) mit einer Akkuladung dank effizientem Bosch-EC-Motor
- Stärkster Meißelabtrag (12kg/Std) seiner Klasse
- Bürstenloser Bosch-EC-Motor: kompakt, staubgeschützt, leicht und absolut wartungsfrei
- Geringes Gewicht (nur 2,6 kg inkl. Akku) und kompakte Bauform für komfortableres Arbeiten
- Innovative COOLPACK-Akkus sorgen für eine optimale Wärmeabstrahlung und verlängern damit die Lebensdauer um bis zu 100% (vgl. Li-Ionen-Akkus ohne COOLPACK)
- Extrem robust: Electronic Motor Protection schaltet den Motor bei Überlastung ab; voll funktionsfähig auch nach einem 2-m-Falltest auf Beton
- Bosch Electronic Cell Protection (ECP): Schützt den Akku vor Überlastung, Überhitzung und Tiefentladung

Max. Bohr-Ø Stahl: 13 mm
 Max. Bohr-Ø Holz: 20 mm
 Länge: 285 mm
 Höhe: 218 mm



Lieferumfang: GBH 18V-EC professional, Tiefenanschlag 210 mm, Zusatzhandgriff, L-BOXX 136, ohne Akkus und Ladegerät

VBH ARTIKEL-NR. 401.261 / 0000
PREIS 269 €

Q FENSTER-MONTAGEKOFFER

Die ideale Lösung für den Einbau von Fenstern und Außentüren.

Der Koffer beinhaltet alle notwendigen Bohrer und Bits für die gängigsten Untergründe beim Einbau von Fenstern und Außentüren. Enthalten ist auch eine Anleitung der erforderlichen Bohrdurchmesser und Bohrtiefen in Bezug auf den jeweiligen Baukörper.

Inhalt: 3x Q Multicon Mehrzweckbohrer 5 x 180 x 250, 5x Q SDS-Plus Hammerbohrer 2S 6 x 200 x 260, 5x Q SDS-Plus Hammerbohrer 4S 6 x 200 x 260, 10x Bits Torx 30 kurz, 10x Bits Torx 30 lang, 1x Q Magnethalter



VBH ARTIKEL-NR. 217.272 / 6388
PREIS 80 €

Sparen Sie

beim Kauf des Sets

89 €

im Vergleich zum

Einzelkauf!

PREIS
 259,99 €



HAUSTÜRFÜLLUNGEN

AUF DEM VBH TECHNIKFORUM IN KAMEN.

PREZO 07



Aufbau: Aluminium Deckschichten
1,3 mm Polyurethan-Hartschaum,
FCKW-frei, HBCD-frei, Dichte 120 kg/
cbm.

U-Wert Schaum: 0,69

U-Wert Glas: 1,1

Standardstärke: 36 mm, zum Einbau
in den Glasfalz.

Abweichende Stärken: Bis 62 mm
Stärke möglich.

Mindestmaß: 590 x 1470 x 36 mm

Oberfläche: Anthrazitgrau

Ausführung: matt weiß foliert

PREZO 30



Aufbau: Aluminium Deckschichten
1,3 mm Polyurethan-Hartschaum,
FCKW-frei, HBCD-frei, Dichte 120 kg/
cbm.

U-Wert Schaum: 0,69

U-Wert Glas: 1,1

Standardstärke: 36 mm, zum Einbau
in den Glasfalz.

Abweichende Stärken: Bis 62 mm
Stärke möglich.

Mindestmaß: 620 x 1350 x 36 mm

Oberfläche: Aluminium weiß

Ausführung: matt weiß foliert,
Applikation Alu-Nox

OPZIO 5



Aufbau: Aluminium Deckschichten
1,3 mm Polyurethan-Hartschaum,
FCKW-frei, HBCD-frei, Dichte 120 kg/
cbm.

U-Wert Schaum: 0,69

Standardstärke: 36 mm, zum Einbau
in den Glasfalz.

Mindestmaß: 220 x 1620 x 36 mm

Oberfläche: Aluminium weiß

Ausführung: geschlossen,
Applikation Alu-Nox

VBH KATALOGE ÜBERSICHT

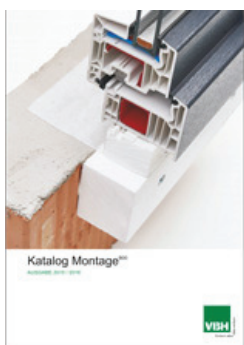

MONTAGE ^{B00}

Auf 360 Seiten finden Sie, vom Fenstertransport bis zur Fensterpflege, alles rund um das große Thema Montage. Elektro- und Handwerkzeuge, Befestigungstechnik, Produkte zur Fensterabdichtung, Kleber, Reiniger, u.v.m. – insgesamt 2.769 Artikel. Dieser Katalog unterstützt alle Montageverantwortlichen des Fensterbaumarktes jeglicher Rahmenwerkstoffe. Mit Informationen zu Einbaudetails inkl. direkten Produktzuordnungen, deren Eigenschaften und Anwendungen. Ergänzt durch wichtige Informationen zur Montagetechnologie und hilfreichen Checklisten.

Ausgabe 2015/2016 - 360 Seiten

Nur noch online im Katalogforum vbh24 verfügbar

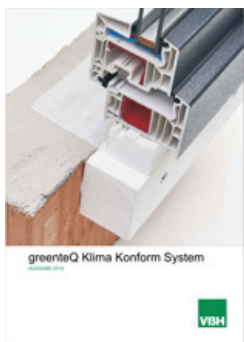

greenteQ KLIMA KONFORM SYSTEM

Bei modernen WDVS Fassaden ist das Fenster bisher die Schwachstelle im Isothermenverlauf und im Bereich der Wärmebrücken. Das greenteQ Klima Konform System setzt genau hier an. Durch den Einsatz modernster Konstruktionsdämmstoffe und Dichtmaterialien schafft das greenteQ Klima Konform System eine Optimierung dieser Schwachstelle um das Fensterrahmenprofil (U-Wert, Wärmedurchgangskoeffizient, etc.). Somit verhindert es durch höchste Isoliereigenschaften potentielle Wärmebrücken und ermöglicht eine variable Platzierung des Fensters nach innen oder außen in der Laibung.

Ausgabe 2016 - 12 Seiten

Nur noch online im Katalogforum vbh24 verfügbar

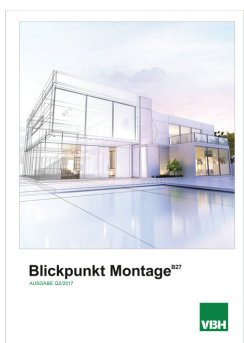

BLICKPUNKT MONTAGE ^{B27}

In der aktuellen Broschüre finden Sie ausgewählte Artikel zu folgenden Montagethemen:

- Transportmittel
- Mess- und Prüfwerkzeug mechanisch
- Mess- und Prüfwerkzeug digital
- Arbeitsschutz
- Sanierung im Altbau
- Fenstermontage im Altbau
- Montageprofile
- Montage von Rollladenmotoren
- Fenstermontage im Neubau
- Befestigungstechnik
- Aluminium-Außenfensterbänke
- Konstruktionsdämmstoffe
- Reinigungs- und Schutzmittel
- Klebebänder
- Klebstoffe und Sandwichplatten
- Bosch clic&go! 18V
- Stich- und Kreissägen
- Schraubwerkzeuge

Ausgabe 2016 - 40 Seiten

VBH KATALOGE ÜBERSICHT



INNENTÜR TECHNIK^{T00}

Mit dem Katalog „Innentür Technik“ bietet VBH mehr als einen reinen Produktkatalog. Er ist das ideale Nachschlagewerk für die tägliche Arbeit und bietet neben den Produktinformationen zahlreiche Hinweise zu passendem Zubehör, Erläuterungen zum Einbau und den jeweils gültigen DIN-Normen.

Jede Produktgruppe wird in einem eigenen Kapitel aufgeführt – für den perfekten Überblick vom Türschließer über Türbänder, Schiebetürbeschlag bis zum elektrischen Türöffner. Jedes Kapitel berücksichtigt alle relevanten Artikel inklusive dem dazu passenden Zubehör sowie zahlreiche Zeichnungen, Maßangaben und Einbauhinweise.

Ausgabe 2016 - 600 Seiten



INNENTÜR SICHTBESCHLAG^{T01}

Auf 380 Seiten wird umfassend und übersichtlich das Sortiment der Drücker- und Schutzgarnituren für Wohn- und Objekttüren präsentiert. Gegliedert ist der Katalog in 16 Kapitel, die zur Beratung und zu Verkaufsgesprächen für Verkäufer, Bauherren, Planer, Generalunternehmer und Architekten zur Unterstützung eingesetzt werden können.

- **Drücker- und Schutzgarnituren**
- **Einlassmuscheln für Schiebetüren**
- **Objektgarnituren**
- **Feuerschutzgarnituren**
- **Panikverschlüsse**
- **Bohrlehren**

Ausgabe 2016 - 380 Seiten



AUSSENTÜR SICHTBESCHLAG^{T02}

Dieser 228-Seiten umfassende Katalog ist gezielt für Kunden aus der Holz-, Kunststoff- und Aluminium Außentürfertigung erstellt worden. Neben einer Vielzahl von Türgriffen und Drückergarnituren für Außentüren werden auch erstmals Griffmuscheln sowie Türgriffe mit Veredelungen wie zum Beispiel Holzeinlagen aus Jatoba, Nussbaum oder Wenge vorgestellt. Ebenfalls werden technische Innovationen wie Türgriffe vorgerichtet für Fingerprintsysteme beziehungsweise mit integrierter Videokamera als Türspion gezeigt. Auch Schutzbeschläge und Feuerschutzgarnituren sind inklusive umfangreicher Informationen der dazugehörigen Normen und Richtlinien abgebildet. Abgerundet wird das Produktsortiment mit Zubehör: vom Türfeststeller bis Türspaltsicherung, von Klingelknöpfe bis Briefeinwürfe ist alles enthalten.

Ausgabe 2014 - 228 Seiten

TÜRBÄNDER FÜR AUSSENTÜREN T05

Dieser Katalog richtet sich an Kunden aus der Holz-, Kunststoff-, Holz-Metall- und Metall-Außentürfertigung. Neben allgemeinen Informationen zur Kennzeichnung, Bandbezugslinie und Belastungswerten von Türbändern, stehen verschiedenste Auswahlkriterien zur Wahl des richtigen Türbandes zur Verfügung. Weiterhin ist bei jedem Türband das entsprechende Zubehör mit VBH Artikelnummer aufgelistet sowie separat im Kapitel „Zubehör“ abgebildet.

Ausgabe 2015 - 128 Seiten



WINKHAUS MEHRFACHVERRIEGELUNGEN T16

Der VBH Katalog Winkhaus Mehrfachverriegelungen T16 ist übersichtlich nach den Systemen Holz, Kunststoff, Aluminium und Not- und Panikverschlüssen aufgebaut. Die Produktsuche wird durch die alphabetische Reihenfolge der Kunststoff-Systemgeber und die Zuordnung der Mehrfachverriegelung zu dem passenden Zubehör erleichtert. So können Sie schnell die zu ihrem System passenden Artikel im Katalog T16 finden.

Ausgabe 2016 - 124 Seiten **Nur noch online im Katalogforum vbh24 verfügbar**



GESAMTKATALOG PREZO HAUSTÜRFÜLLUNGEN

Der neue Gesamtkatalog ist da! Auf 48 Seiten zeigen wir Ihnen die aktuellen Haustürfüllungen der Serien COSTA, PLATA, PREZO Lisene, PORDO, PREZO und OPZIO.

Ausgabe 2017 - 48 Seiten



VBH KATALOGE ÜBERSICHT



SYSTEMZUBEHÖR PVC F04

Artikel und Systemzubehör rund um die Produktion von Kunststoff-Fenster und -Außentüren:

- Zubehör für die Fensterproduktion
- Zubehör für die Türenproduktion
- Rollladenführungen und Zubehör
- greenteQ Schwellensystem Kunststoff

Ausgabe 2016 - 320 Seiten



greenteQ SCHWELLENSYSTEM HOLZ P09

In dieser Broschüre stellen wir umfassend alle Komponenten und Prozessschritte für den Einbau einer Türschwelle vor. Ein Schwellensystem für alle Türarten:

- Balkon- und Stülphaustüren
- Einfach- und Doppelfalz
- Nach innen und außen öffnend

Für eine dichte Tür, die den Nutzer auf lange Zeit zufrieden stellt, bedarf es weit mehr als nur einer hochwertigen Schwelle. Vielfältige Detailprobleme müssen individuell gelöst werden.

Ausgabe 2016 - 60 Seiten

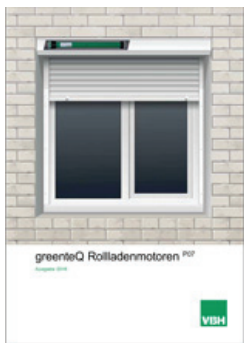

greenteQ ROLLADENMOTOREN P07

Mit dem Sortiment der greenteQ Rollladenmotoren lassen sich Rollläden problemlos motorisieren und bieten dadurch mehr Komfort, Sicherheit und eine effizientere Energienutzung. Die Motoren werden in verschiedenen Einbaugrößen mit und ohne Funk angeboten. Sie sind robust, zuverlässig, langlebig, absolut wartungsfrei und arbeiten präzise und leise. Ein integrierter Thermostat verhindert zudem eine Beschädigung durch Überlastung. Die fünfjährige Funktionsgarantie unterstreicht den VBH Qualitätsanspruch.

Ausgabe 2016 - 20 Seiten

DIE ANGEBOTE VON VBH IM ÜBERBLICK

VBH ist die Expertenmarke für Fenster- und Türbeschläge. Unser Angebot geht weit über die reinen Handels- und Logistikaufgaben hinaus. Wir sehen uns als kompetenten Partner, der Sie ganzheitlich betreut. Deshalb bieten wir umfassende Beratung und zahlreiche Dienstleistungen, die den gesamten Arbeitsprozess von Tür und Fensterbauern erleichtert. Neben unseren Online-Services sind wir auch gerne vor Ort für Sie da. Sprechen Sie für detaillierte Informationen Ihre VBH-Fachberater an.

ONLINE

vbh24.de –

Ihr Online-Shop

Im VBH Online-Shop haben Kunden rund um die Uhr Zugriff auf das umfangreiche VBH Sortiment. Über 150.000 Artikel zur Herstellung und für den Einbau von Fenstern und Türen umfasst das Angebot.

Artikelnummer-Klick-Funktion –

Einfache Bestellung aus dem Katalog

Alle aktuellen VBH-Kataloge und VBH-Broschüren finden Sie im Katalogforum auf vbh24.de als Download. In den meisten Dateien ist die praktische Artikelnummer-Klick-Funktion integriert. Damit können Sie einfach per Klick auf die VBH-Artikelnummer in die Detailansicht gelangen, sich über Zubehör informieren oder den Artikel direkt bestellen.

CE-fix – Die Online-Plattform für die

CE-Kennzeichnung von Fenstern und Türen

Über die kostenlose CE-Hotline 0800/5 56 63 21 erhalten Sie als Nutzer der Plattform jederzeit schnelle und kompetente Hilfe bei allen Fragen zur CE-Kennzeichnung und rund um CE-fix.
www.ce-fix.eu

Neuigkeiten über Social Media

Die neusten Infos von VBH und der Branche auf
www.facebook.de/VBHDE
www.twitter.com/VBHDE
und über WhatsApp.

Der VBH-Youtube-Kanal –

Montageanleitungen online

Auf dem VBH-Youtube-Kanal stellen wir Montageanleitungen für Fenster und Türen bereit:
www.youtube.com/user/VBHDe

PRINT

Automatisierte Katalogerstellung für einen professionellen Auftritt

Ohne Kosten und mit wenig Zeitaufwand können Sie maßgeschneiderte Angebote mit eigenem Logo und professionellen Produktfotos von VBH erstellen.

Individuelle Broschüren und Flyer –

Überzeugende Kundenkommunikation

Nutzen Sie bestehende VBH Unterlagen und individualisieren Sie diese mit eigenem Logo und der Unternehmensadresse. Damit erreichen Sie mit wenig Aufwand einen professionellen Auftritt.

VOR ORT

VBH Technik-Mobil – Praxisnahe Kundenberatung vor Ort

Mit dem VBH Technik-Mobil präsentieren wir bei Ihnen vor Ort einfach alles, was zu einer fachgerechten Montage von Fenstern und Türen benötigt wird.

Technikforum und Partnertage

Wir laden Sie, die Macher, Verkäufer und Entscheider ein sich bei den VBH-Experten zu aktuellen Fragen rund um die Fenster- und Türmontage zu informieren. Besonders die praxisnahe Vermittlung in Vorträgen, Workshops, der Musterecke oder am greenteQ Mobil stößt auf begeisterte Resonanz bei den Teilnehmern.

Lagerplatzoptimierung und Etikettierung

Mit dem E-Procurement-System LOGOS stellt VBH Ihnen ein elektronisches System zur Verfügung, das Ihr Supply-Chain-Management optimiert. Zusätzlich zur technischen Installation der LOGOS-Geräte berät VBH Sie auch bei der Lagerhaltung und Lagerplatzoptimierung. Wir schulen Ihre Mitarbeiter vor Ort und unterstützen Sie bei der Etikettierung der Regalplätze.

VBH SORTIMENTSWELTEN

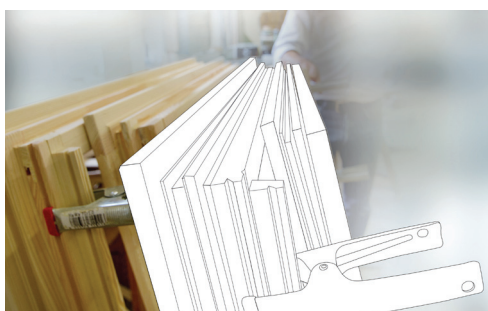

PRODUKTION & ELEMENTE

Zur Produktion von Fenstern und Türen bietet VBH ein qualitativ hochwertiges Lagersortiment. Dazu gehören Teile für Holz-, Kunststoff und Aluminiumfenster, Außen- und Innentüren sowie Elemente für Rollladentechnik.

- Fenstertechnik Holz
- Fenstertechnik PVC
- Fenstertechnik Alu
- Rollladentechnik
- Oberlichtöffner/RWA
- Elemente
- Türtechnik
- Handlauf/Trennwand
- Werkzeugreiniger



DESIGN & ÄSTHETIK

Ein abgestimmtes Lagersortiment von Griffen und Garnituren aus verschiedenen Materialien und in allen gängigen Oberflächen und Ausführungen finden Sie in der Produktkategorie Design & Ästhetik.

- Fenstergriffe & Einzelteile
- Fenstertürgriffe & Einzelteile
- Türgriffe und Zubehör
- Drückergarnituren & Zubehör
- Griffmuschel/Einlassmuschel
- Ergänzungsprogramm Tür

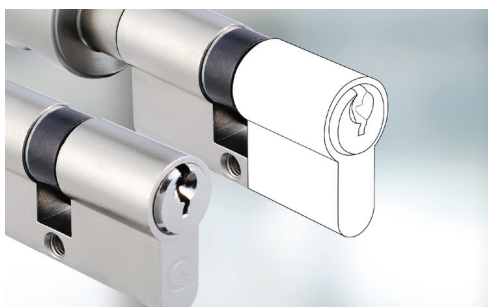

SICHERHEIT & KOMFORT

Fenster und Türen erfüllen Sicherheits- und Komfortfunktionen. VBH liefert ein normenkonformes Lagersortiment für zukunftsweisende Lösungen. Dies umfasst Sicherheitstechnik, Klima- und Lüftungstechnik sowie Smart-Home-Lösungen.

- Abschließbare Fenstergriffe
- Fenstersicherungen
- Schutzgarnituren & Einzelteile
- Türsicherungen
- Fingerschutzsysteme
- Rollladensicherung
- Gitterrostsicherung
- Nachrüstbare Schlösser
- Profilzylinder & Zubehör
- Lüftungstechnik
- Brandschutz
- Klimageräte
- Rettungswegtechnik/Antipanik
- Tresore

MONTAGE & ABDICHTUNG

VBH bietet ein hochwertiges Sortiment von Produkten für den Einbau von Fenster und Türen im Neubau und bei Renovierungen. Dazu zählen Produkte aus den Bereichen Bauchemie, Abdichtung, Klima Konform, Befestigung und Fensterbank.

- Abdecksysteme
- Abdichtung & Dämmung
- Acryl & Silikon
- Befestigung
- Kleben & Leimen
- Montagesysteme
- Oberflächenkorrektur
- Montageprofile
- Aussenfensterbank & Zubehör
- Innenfensterbank & Zubehör
- Schmier- & Schutzmittel
- Reinigung (Oberflächen)
- Wartung & Pflege

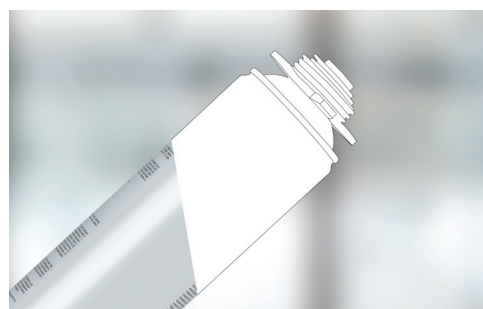

WERKSTATT & AUSRÜSTUNG

Alles was Tür- und Fensterhersteller für ihren Arbeitsalltag benötigen, finden sie bei VBH. Das Vollsortiment umfasst alles zur Ausstattung von Büro, Werkstatt und Lager sowie zum persönlichen Arbeitsschutz und Berufskleidung.

- Arbeitsschutz
- Berufsbekleidung
- Beschriftungs- & Markierwerkzeug
- Betriebsausstattung
- Handwerkzeug
- Druckluftwerkzeuge
- Elektrowerkzeuge & Maschinen
- Elektrotechnik
- Löt- & Schweißtechnik
- Mess- & Prüftechnik
- Transportmittel
- Verpackungsmaterial



GREENTEQ

Das Sortiment der Marke greenteQ umfasst Produkte für die baunahen Gewerke und ist weltweit erhältlich. Das große Q steht hierbei für Qualität, denn alle greenteQ Produkte erfüllen die aktuellen Anforderungen an Technik und Funktionalität.

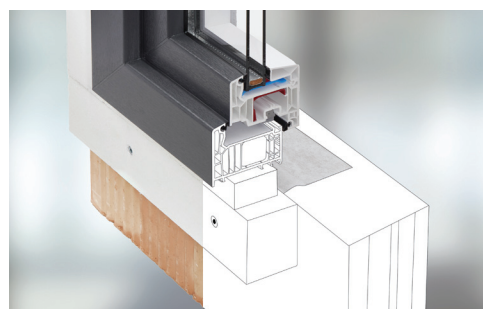

UNSERE STARKEN PARTNER

VBH ist eine internationale Vertriebsplattform, mit der die starken Herstellermarken der Branche gerne zusammenarbeiten. Als Großkunde dieser Marken haben wir über viele Jahre zahlreiche intensive und strategische Kooperationen entwickelt. Durch die internationale Präsenz, viel Erfahrung in der Entwicklung von Märkten und das hohe Maß an Verlässlichkeit, ist VBH ein starker Partner der Hersteller. Deshalb können wir ein umfassendes Lagersortiment bieten.



ASSA ABLOY



dormakaba



FESTOOL

fischer



FUHR



greenteQ



KFV



weiss



[Z] ZOBEL

Auszug aus dem
VBH Lieferantenstamm.

VBH MUSTERTURM DRÜCKERGARNITUREN

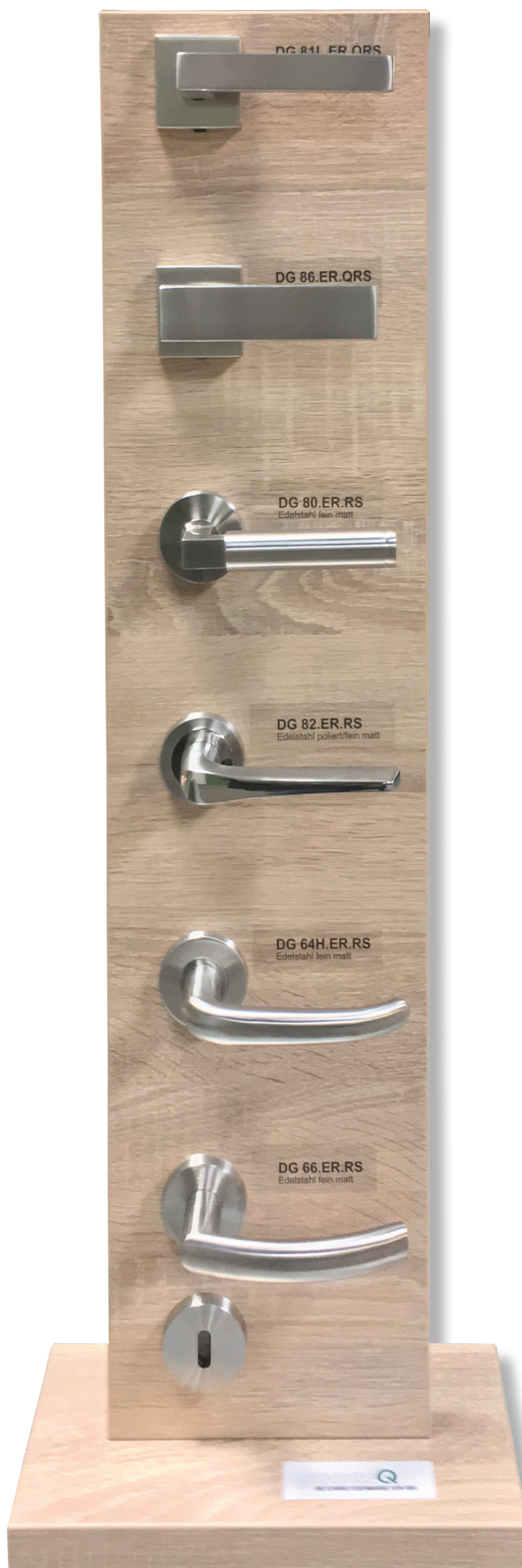

VBH MUSTERTURM DRÜCKERGARNITUREN

Frontseite

greenteQ Drückergarnitur DG 81L.ER.QRS



greenteQ Rosetten-Drückergarnitur DG 81L.ER.QRS aus Edelstahl fein matt mit quadratischen Rosetten, **zertifiziert nach DIN EN 1906:260040B, Kategorie 2**. BB-, PZ- und WC-Variante mit 8 mm Vierkantstift.

Drücker lose in Kunststoff-Unterkonstruktion gelagert, mit Hochhaltefeder. Verdeckte, durchgehende Verschraubung inkl. Schrauben für Türstärke 38 - 43 mm.

Technische Daten:

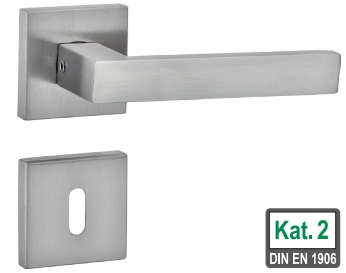
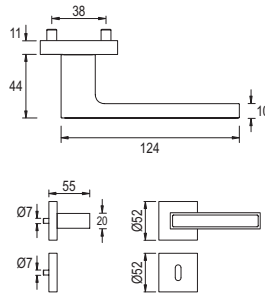
- Lagerung: lose gelagert mit Hochhaltefeder
- Rosettenabmessung: 52 x 52 mm
- Randhöhe: 11 mm
- Türstärke: 38 - 43 mm
- inklusive 4 Schrauben M4 x 50 mm



Material	Oberfläche	Lochungsart	Vierkant	Türstärke	VBH Artikel-Nr.
Edelstahl	fein matt	BB	8 mm	38 - 43 mm	217.271 / 3413 
Edelstahl	fein matt	PZ	8 mm	38 - 43 mm	217.271 / 3414 
Edelstahl	fein matt	WC	8 mm	38 - 43 mm	217.271 / 3415 

greenteQ Drückergarnitur DG 86.ER.QRS



greenteQ Rosetten-Drückergarnitur DG 86.ER.QRS aus Edelstahl fein matt mit quadratischen Rosetten, **zertifiziert nach DIN EN 1906:37-0040B, Kategorie 3**. BB-, PZ- und WC-Variante mit 8 mm Vierkantstift.

Drücker fest/drehbar Metall-Kunststoff-Unterkonstruktion, mit Hochhaltefeder. Verdeckte, durchgehende Verschraubung inkl. Schrauben für Türstärke 38 - 45 mm.

Technische Daten:

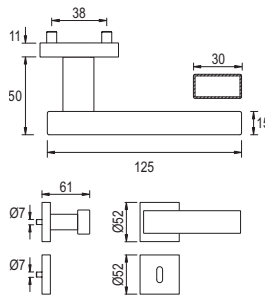
- Lagerung: fest / drehbar mit Hochhaltefeder
- Rosettenabmessung: 52 x 52 mm
- Randhöhe: 11 mm
- Türstärke: 38 - 45 mm
- inklusive 4 Schrauben M4 x 50 mm



Material	Oberfläche	Lochungsart	Vierkant	Türstärke	VBH Artikel-Nr.
Edelstahl	fein matt	BB	8 mm	38 - 45 mm	217.271 / 3368 
Edelstahl	fein matt	PZ	8 mm	38 - 45 mm	217.271 / 3369 
Edelstahl	fein matt	WC	8 mm	38 - 45 mm	217.271 / 3370 

greenteQ Drückergarnitur DG 80.ER.RS

greenteQ Rosetten-Drückergarnitur DG 80.ER.RS aus Edelstahl fein matt, **zertifiziert nach DIN EN 1906:37-0040B, Kategorie 3**. BB-, PZ- und WC-Variante mit 8 mm Vierkantstift.

Drücker fest/drehbar in Metall-Kunststoff-Unterkonstruktion gelagert, mit Hochhaltefeder. Verdeckte, durchgehende Verschraubung inkl. Schrauben für Türstärke 38 - 45 mm.

Technische Daten:

- Lagerung: fest / drehbar mit Hochhaltefeder
- Rosettendurchmesser: 52 mm
- Randhöhe: 11 mm
- Türstärke: 38 - 45 mm
- inklusive 4 Schrauben M4 x 50 mm

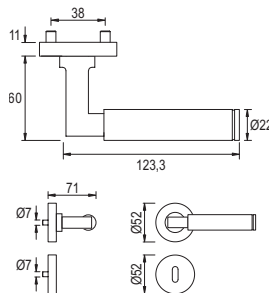

Material	Oberfläche	Lochungsart	Vierkant	Türstärke	VBH Artikel-Nr.
Edelstahl	fein matt	BB	8 mm	38 - 45 mm	217.271 / 3410 
Edelstahl	fein matt	PZ	8 mm	38 - 45 mm	217.271 / 3411 
Edelstahl	fein matt	WC	8 mm	38 - 45 mm	217.271 / 3412 

VBH MUSTERTURM DRÜCKERGARNITUREN

Frontseite

greenteQ Drückergarnitur DG 82.ER.RS

greenteQ Rosetten-Drückergarnitur DG 82.ER.RS aus Edelstahl poliert/fein matt, **zertifiziert nach DIN EN 1906:37-0040B, Kategorie 3**. BB-, PZ- und WC-Variante mit 8 mm Vierkantstift.

Drücker fest/drehbar in Metall-Kunststoff-Unterkonstruktion gelagert, mit Hochhaltefeder. Verdeckte, durchgehende Verschraubung inkl. Schrauben für Türstärke 38 - 45 mm.

Technische Daten:

- Lagerung: fest / drehbar mit Hochhaltefeder
- Rosettendurchmesser: 52 mm
- Randhöhe: 11 mm
- Türstärke: 38 - 45 mm
- inklusive 4 Schrauben M4 x 50 mm

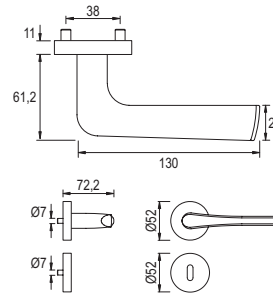

Kat. 3
DIN EN 1906

Material	Oberfläche	Lochungsart	Vierkant	Türstärke	VBH Artikel-Nr.
Edelstahl	poliert/fein matt	BB	8 mm	38 - 45 mm	217.271 / 3340
Edelstahl	poliert/fein matt	PZ	8 mm	38 - 45 mm	217.271 / 3342
Edelstahl	poliert/fein matt	WC	8 mm	38 - 45 mm	217.271 / 3344

greenteQ Drückergarnitur DG 64H.ER.RS

greenteQ Rosetten-Drückergarnitur DG 64H.ER.RS aus Edelstahl fein matt, **geprüft nach DIN EN 1906: 47-0040B, Kategorie 4**. PZ- und WC-Variante mit 8 mm Vierkantstift. Drücker fest/drehbar in Metall-Kunststoff-Unterkonstruktion gelagert, mit Hochhaltefeder. Verdeckte, durchgehende Verschraubung inkl. Schrauben für Türstärke 37 - 46 mm.

Technische Daten:

- Lagerung: fest/drehbar mit Hochhaltefeder
- Rosettendurchmesser: 55 mm
- Randhöhe: 8,2 mm
- Türstärke: 37 - 46 mm
- inklusive 4 Schrauben M4 x 50 mm

Zubehör Befestigungsset:

- Türstärke 57 - 66 mm VBH Art.-Nr. 217.271 / 3421
- Türstärke 67 - 76 mm VBH Art.-Nr. 217.271 / 3422

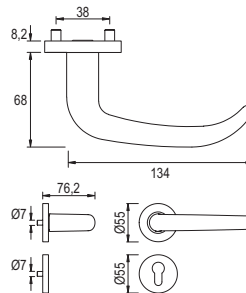

Kat. 4
DIN EN 1906

Material	Oberfläche	Lochungsart	Türstärke	Richtung	VBH Artikel-Nr.
Edelstahl	fein matt	PZ	37 - 46 mm	links/rechts	217.271 / 3403
Edelstahl	fein matt	WC	37 - 46 mm	links/rechts	217.271 / 3406

greenteQ Drückergarnitur DG 66.ER.RS

greenteQ Rosetten-Drückergarnitur DG 66.ER.RS aus Edelstahl fein matt, **zertifiziert nach DIN EN 1906:37-0040B, Kategorie 3**. BB-, PZ- und WC-Variante mit 8 mm Vierkantstift. Drücker fest/drehbar in Metall-Kunststoff-Unterkonstruktion gelagert, mit Hochhaltefeder. Verdeckte, durchgehende Verschraubung inkl. Schrauben für Türstärke 38 - 45 mm.

Technische Daten:

- Lagerung: fest / drehbar mit Hochhaltefeder
- Rosettendurchmesser: 52 mm
- Randhöhe: 11 mm
- Türstärke: 38 - 45 mm
- inklusive 4 Schrauben M4 x 50 mm

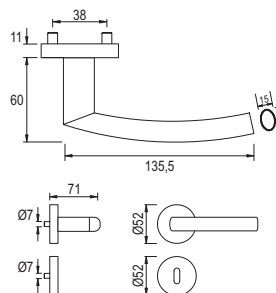

Kat. 3
DIN EN 1906

Material	Oberfläche	Lochungsart	Vierkant	Türstärke	VBH Artikel-Nr.
Edelstahl	fein matt	BB	8 mm	38 - 45 mm	217.271 / 3407
Edelstahl	fein matt	PZ	8 mm	38 - 45 mm	217.271 / 3408
Edelstahl	fein matt	WC	8 mm	38 - 45 mm	217.271 / 3409

VBH MUSTERTURM DRÜCKERGARNITUREN

Rückseite

greenteQ Drückergarnitur DG 85.ER.RS

greenteQ Rosetten-Drückergarnitur DG 85.ER.RS aus Edelstahl fein matt, **zertifiziert nach DIN EN 1906:37-0040B, Kategorie 3**. BB-, PZ- und WC-Varianten mit 8 mm Vierkantstift. Drücker fest/drehbar in Metall-Kunststoff-Unterkonstruktion gelagert, mit Hochhaltefeder. Verdeckte, durchgehende Verschraubung inkl. Schrauben für Türstärke 38 - 45 mm.

Technische Daten:

- Lagerung: fest / drehbar mit Hochhaltefeder
- Rosettendurchmesser: 52 mm
- Randhöhe: 11 mm
- Türstärke: 38 - 45 mm
- inklusive 4 Schrauben M4 x 50 mm

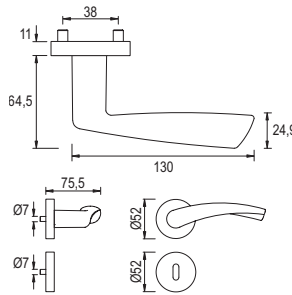

Material	Oberfläche	Lochungsart	Vierkant	Türstärke	VBH Artikel-Nr.
Edelstahl	fein matt	BB	8 mm	38 - 45 mm	217.271 / 3365 
Edelstahl	fein matt	PZ	8 mm	38 - 45 mm	217.271 / 3366 
Edelstahl	fein matt	WC	8 mm	38 - 45 mm	217.271 / 3367 



greenteQ Drückergarnitur DG 87L.MS.RS

greenteQ Rosetten-Drückergarnitur DG 87L.MS.RS aus Messing verchromt glänzend mit dunkler Handhabe aus Holz. BB-, PZ- und WC-Variante mit 8 mm Vierkantstift. Drücker fest/drehbar in Kunststoff-Unterkonstruktion gelagert, mit Hochhaltefeder. Verdeckte, durchgehende Verschraubung inkl. Schrauben für Türstärke 37 - 45 mm.

Technische Daten:

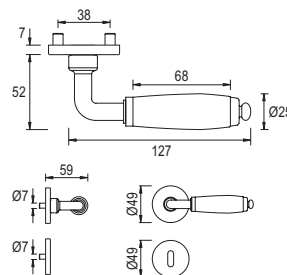
- Lagerung: fest/drehbar mit Hochhaltefeder
- Rosettendurchmesser 49 mm
- Randhöhe 7 mm
- inkl. 4 Schrauben M4 x 40



Material	Oberfläche	Lochungsart	Richtung	Türstärke	VBH Artikel-Nr.
Messing / Porzellan	verchromt glänzend mit dunkler Handhabe aus Holz	BB	links/rechts	37 - 45 mm	217.271 / 3359 
Messing / Porzellan	verchromt glänzend mit dunkler Handhabe aus Holz	PZ	links/rechts	37 - 45 mm	217.271 / 3360 
Messing / Porzellan	verchromt glänzend mit dunkler Handhabe aus Holz	WC	links/rechts	37 - 45 mm	217.271 / 3361 



greenteQ Drückergarnitur DG 84L.MS.RS

greenteQ Rosetten-Drückergarnitur DG 84L.MS.RS aus Messing verchromt glänzend mit weißer Handhabe aus Porzellan. BB-, PZ- und WC-Variante mit 8 mm Vierkantstift. Drücker fest/drehbar in Kunststoff-Unterkonstruktion gelagert, mit Hochhaltefeder. Verdeckte, durchgehende Verschraubung inkl. Schrauben für Türstärke 37 - 45 mm.

Technische Daten:

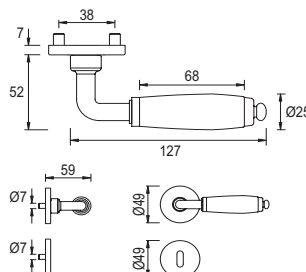
- Lagerung: fest/drehbar mit Hochhaltefeder
- Rosettendurchmesser 49 mm
- Randhöhe 7 mm
- inkl. 4 Schrauben M4 x 40



Material	Oberfläche	Lochungsart	Richtung	Türstärke	VBH Artikel-Nr.
Messing / Porzellan	verchromt glänzend mit weißer Handhabe aus Porzellan	BB	links/rechts	37 - 45 mm	217.271 / 3362 
Messing / Porzellan	verchromt glänzend mit weißer Handhabe aus Porzellan	PZ	links/rechts	37 - 45 mm	217.271 / 3363 
Messing / Porzellan	verchromt glänzend mit weißer Handhabe aus Porzellan	WC	links/rechts	37 - 45 mm	217.271 / 3364 

VBH MUSTERTURM DRÜCKERGARNITUREN

Rückseite

greenteQ Drückergarnitur DG 61.ER.QFRS

greenteQ Rosetten-Drückergarnitur DG 61.ER.QFRS aus Edelstahl fein matt mit quadratischen, flachen Rosetten, mit 8 mm Vierkantstift.
Drücker fest/drehbar in Metall-Kunststoff-Unterkonstruktion gelagert, mit Hochhaltefeder. Verdeckte, durchgehende Verschraubung inkl. Schrauben für Türstärke 38 - 45 mm.

Technische Daten:

- Lagerung: fest / drehbar mit Hochhaltefeder
- Rosettenabmessung: 54 x 54 mm
- Randhöhe: 2,8 mm
- Türstärke: 38 - 45 mm
- inklusive 4 Schrauben M4 x 40 mm

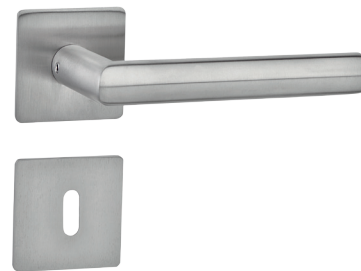
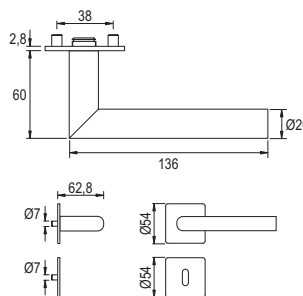

Material	Oberfläche	Lochungsart	Vierkant	Türstärke	VBH Artikel-Nr.
Edelstahl	fein matt	BB	8 mm	38 - 45 mm	217.271 / 3387 
Edelstahl	fein matt	PZ	8 mm	38 - 45 mm	217.271 / 3388 
Edelstahl	fein matt	WC	8 mm	38 - 45 mm	217.271 / 3392 



greenteQ Drückergarnitur DG 61.ER.FRS

greenteQ Rosetten-Drückergarnitur DG 61.ER.FRS aus Edelstahl fein matt mit flachen Rosetten. BB-, PZ- und WC-Variante mit 8 mm Vierkantstift.
Drücker fest/drehbar in Metall-Kunststoff-Unterkonstruktion gelagert, mit Hochhaltefeder. Verdeckte, durchgehende Verschraubung inkl. Schrauben für Türstärke 38 - 45 mm.

Technische Daten:

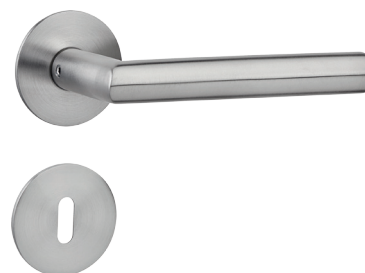
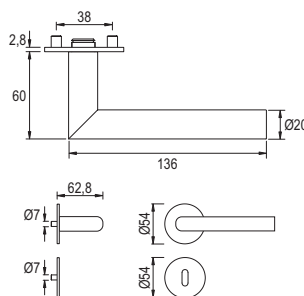
- Lagerung: fest / drehbar mit Hochhaltefeder
- Rosettendurchmesser: 54 mm
- Randhöhe: 2,8 mm
- Türstärke: 38 - 45 mm
- inklusive 4 Schrauben M4 x 40 mm



Material	Oberfläche	Lochungsart	Türstärke	Richtung	VBH Artikel-Nr.
Edelstahl	fein matt	BB	38 - 45 mm	links/rechts	217.271 / 3394 
Edelstahl	fein matt	PZ	38 - 45 mm	links/rechts	217.271 / 3396 
Edelstahl	fein matt	WC	38 - 45 mm	links/rechts	217.271 / 3400 



greenteQ Drückergarnitur DG 83.ZD.RS

greenteQ Rosetten-Drückergarnitur DG 83.ZD.RS aus Zink-Druckguss glänzend verchromt / matt vernickelt, **zertifiziert nach DIN EN1906: 37-0040B, Kategorie 3**. BB-, PZ- und WC-Variante mit 8 mm Vierkantstift.
Drücker fest/drehbar in Metall-Kunststoff-Unterkonstruktion gelagert, mit Hochhaltefeder. Verdeckte, durchgehende Verschraubung inkl. Schrauben für Türstärke 38 - 45 mm.

Technische Daten:

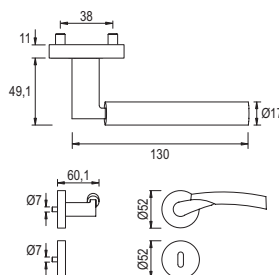
- Lagerung: fest/drehbar mit Hochhaltefeder
- Rosettendurchmesser 52 mm
- Randhöhe 11 mm
- inkl. 4 Schrauben M4 x 50



Material	Oberfläche	Lochungsart	Richtung	Türstärke	VBH Artikel-Nr.
Zink-Druckguss	glänzend verchromt / matt vernickelt	BB	links/rechts	38 - 45 mm	217.271 / 3345 
Zink-Druckguss	glänzend verchromt / matt vernickelt	PZ	links/rechts	38 - 45 mm	217.271 / 3356 
Zink-Druckguss	glänzend verchromt / matt vernickelt	WC	links/rechts	38 - 45 mm	217.271 / 3358 

VBH MUSTERTURM DRÜCKERGARNITUREN

Zubehör Befestigung

greenteQ Vierkantstift beidseitig angefast

greenteQ Vierkantstift für beidseitig Drücker.

Material	Oberfläche	Abmessung	VBH Artikel-Nr.
Stahl	verzinkt	8 x 60 mm	398.403 / 0060
Stahl	verzinkt	8 x 70 mm	398.403 / 0070
Stahl	verzinkt	8 x 80 mm	398.403 / 0080
Stahl	verzinkt	8 x 90 mm	398.403 / 0090
Stahl	verzinkt	8 x 100 mm	398.403 / 0100
Stahl	verzinkt	8 x 110 mm	398.403 / 0110
Stahl	verzinkt	8 x 120 mm	398.403 / 0120
Stahl	verzinkt	8 x 130 mm	398.403 / 0130
Stahl	verzinkt	8 x 140 mm	398.403 / 0140
Stahl	verzinkt	8 x 150 mm	398.403 / 0150
Stahl	verzinkt	8 x 160 mm	398.403 / 0160
Stahl	verzinkt	8 x 170 mm	398.403 / 0170



Aufsteckhülse/Verstärkungshülse Kunststoff

aus Kunststoff,
zum Ausgleich Türdrückerstift / Schlossnuss.

Innen	Außen	Länge L	Material	VBH Artikel-Nr.
8 mm	10 mm	30 mm	Kunststoff	867.351 / 0000

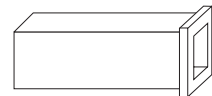

Aufsteckhülse/Verstärkungshülse verzinkt

aus Eisen verzinkt,
zum Ausgleich Türdrückerstift / Schlossnuss.

Innen	Außen	Länge L	Material	VBH Artikel-Nr.
7 mm	8 mm	20 mm	Eisen verzinkt	217.268 / 3009
8 mm	8,5 mm	30 mm	Eisen verzinkt	400.283 / 0000
8 mm	9 mm	30 mm	Eisen verzinkt	217.271 / 3920
8 mm	10 mm	30 mm	Eisen verzinkt	217.269 / 2006
9 mm	10 mm	30 mm	Eisen verzinkt	898.465 / 0000



Aufsteckhülse/Verstärkungshülse mit Kragen

Aus Eisen verzinkt, zum Ausgleich Türdrückerstift / Schlossnuss.
Ausführung mit Kragen.

Innen	Außen	Länge L	Material	VBH Artikel-Nr.
8 mm	9 mm	28 mm	Eisen verzinkt	395.448 / 0000

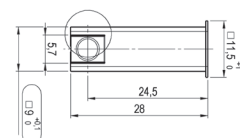

VBH MUSTERTURM DRÜCKERGARNITUREN

Zubehör Befestigung





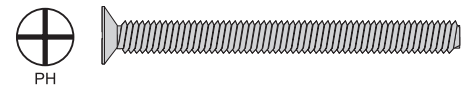

Gewindeschraube DIN 965 verzinkt PH

Verzinkte Gewindeschraube nach DIN 965 (aktuell DIN-EN-ISO 7046) mit Senkkopf für Kreuzschlitz Phillips (PH).

Technische Angaben:

- Material: Stahl
- Antrieb: Kreuzschlitz Phillips (PH) Gr.2
- Kopfform: Senkkopf
- Kopf-Ø: M5 = 9,2 mm



Abmessung d x L	Kopf-Ø	VE	VBH Artikel-Nr.
M5 x 60 mm	9,2 mm	500 Stück	393.312 / 4010 
M5 x 70 mm	9,2 mm	200 Stück	393.313 / 4010 
M5 x 75 mm	9,2 mm	200 Stück	999.990 / 3757 
M5 x 80 mm	9,2 mm	200 Stück	803.290 / 4110 
M5 x 90 mm	9,2 mm	100 Stück	393.314 / 4010 
M5 x 100 mm	9,2 mm	100 Stück	339.344 / 4010 
M5 x 120 mm	9,2 mm	100 Stück	401.626 / 4010 

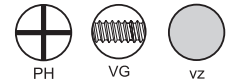





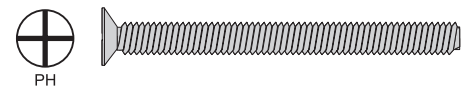

Gewindeschraube DIN 965 Edelstahl PH

Edelstahl-Gewindeschraube nach DIN 965 (aktuell DIN-EN-ISO 7046) mit Senkkopf für Kreuzschlitz Phillips (PH).

Technische Angaben:

- Material: Edelstahl
- Antrieb: Kreuzschlitz Phillips (PH)
- Kopfform: Senkkopf
- Kopf-Ø: M5 = 9,2 mm



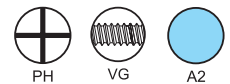

Abmessung d x L	Kopf-Ø	VE	VBH Artikel-Nr.
M5 x 60 mm	9,2 mm	100 Stück	372.384 / 6500 
M5 x 70 mm	9,2 mm	100 Stück	372.386 / 6500 
M5 x 75 mm	9,2 mm	100 Stück	372.387 / 6500 
M5 x 80 mm	9,2 mm	100 Stück	372.388 / 6500 
M5 x 90 mm	9,2 mm	100 Stück	372.390 / 6500 
M5 x 100 mm	9,2 mm	100 Stück	339.344 / 6500 



Schraube und Hülse mit Schlitz

DIN 964 A
Messing vernickelt



Gewinde	Länge L	Oberfläche	VBH Artikel-Nr.
M4	45 mm	Messing vernickelt	820.347 / 7500 
M4	15 mm	Messing vernickelt	820.359 / 7500 

Montage mittig in der Laibung

Dichtleiste / Schaum / Dichtstoff

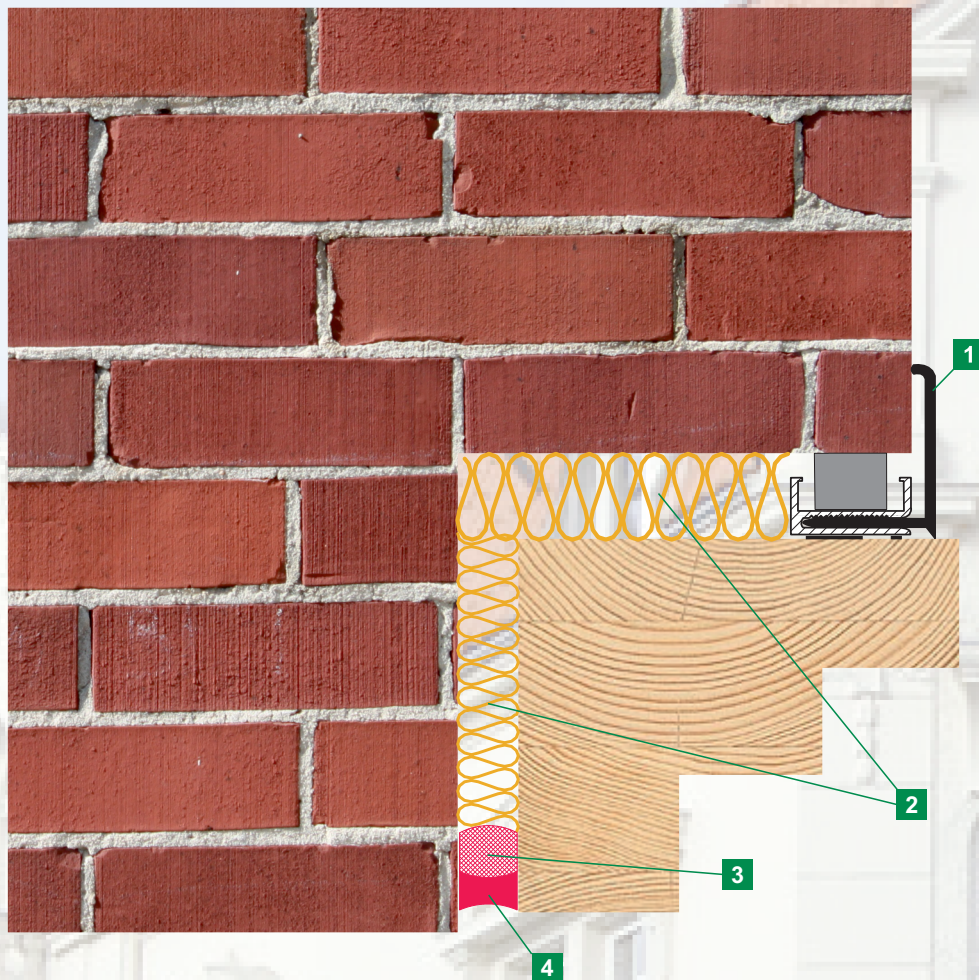

Bezeichnung		VBH Artikel-Nr.
1 PVC-Abdeckprofil mit Kompriband 2-tlg. weiß	Länge 6 m	364.251 / 0000
2 greenteQ All-Season 1K Pistolenschaum XXL B2	Inhalt 750 ml	217.271 / 2408
3 illbruck Fugen-Dichtungsband TP001 illmod i	Dimension 15/5-10	321.543 / 1551
	Dimension 20/8-15	321.543 / 2081
4 greenteQ Hybrid-Dichtstoff weiß	Inhalt 290 ml	180.110 / 0001
greenteQ A-Acryl Anschlussfugenacryl	Inhalt 310 ml	180.019 / 0001

Montage mittig in der Laibung

Dichtungsband / Schaum / Dichtstoff

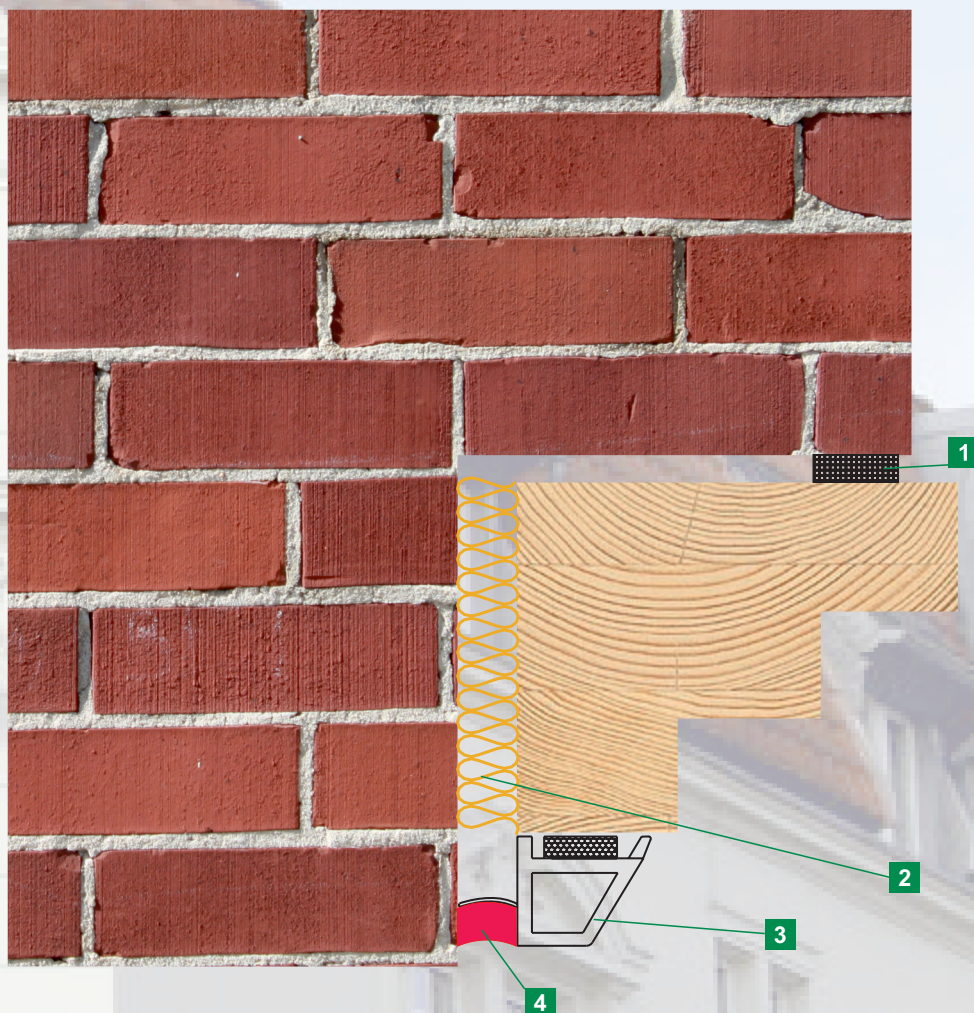

Bezeichnung		VBH Artikel-Nr.
1 greenteQ Dichtungsband 600	Dimension 12/2-6	180.020 / 0023
	Dimension 15/4-9	180.020 / 0024
	Dimension 15/5-12	180.020 / 0025
2 greenteQ All-Season 1K Pistolenschaum XXL B2	Inhalt 750 ml	217.271 / 2408
3 greenteQ Renovierungsdichtleiste HK	Deckbreite 25 mm	180.030 / 0036
4 greenteQ Hybrid-Dichtstoff weiß	Inhalt 290 ml	180.110 / 0001
	greenteQ A-Acryl Anschlussfugenacryl	Inhalt 310 ml

Montage mittig in der Laibung

Dichtleiste / Schaum / Dichtstoff

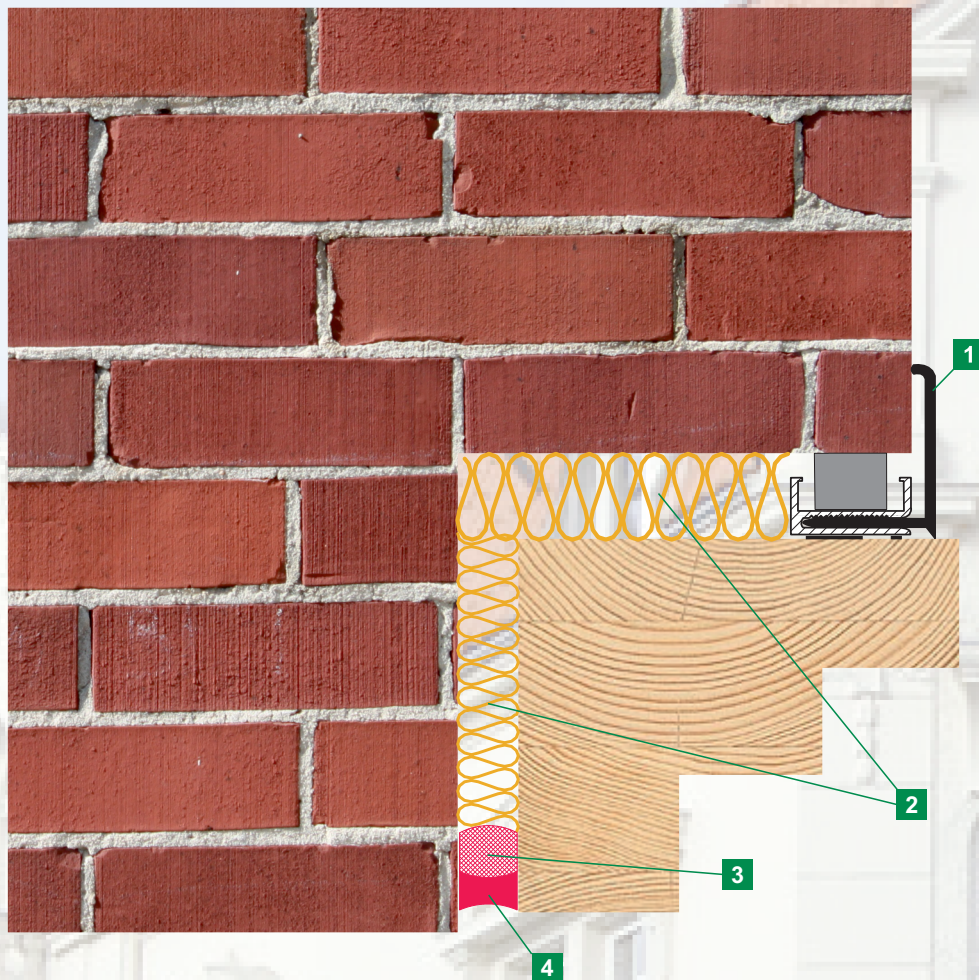

Bezeichnung		VBH Artikel-Nr.
1 PVC-Abdeckprofil mit Kompriband 2-tlg. weiß	Länge 6 m	364.251 / 0000
2 greenteQ All-Season 1K Pistolenschaum XXL B2	Inhalt 750 ml	217.271 / 2408
3 illbruck Fugen-Dichtungsband TP001 illmod i	Dimension 15/5-10	321.543 / 1551
	Dimension 20/8-15	321.543 / 2081
4 greenteQ Hybrid-Dichtstoff weiß	Inhalt 290 ml	180.110 / 0001
greenteQ A-Acryl Anschlussfugenacryl	Inhalt 310 ml	180.019 / 0001

Montage mittig in der Laibung

Dichtungsband / Schaum / Dichtstoff

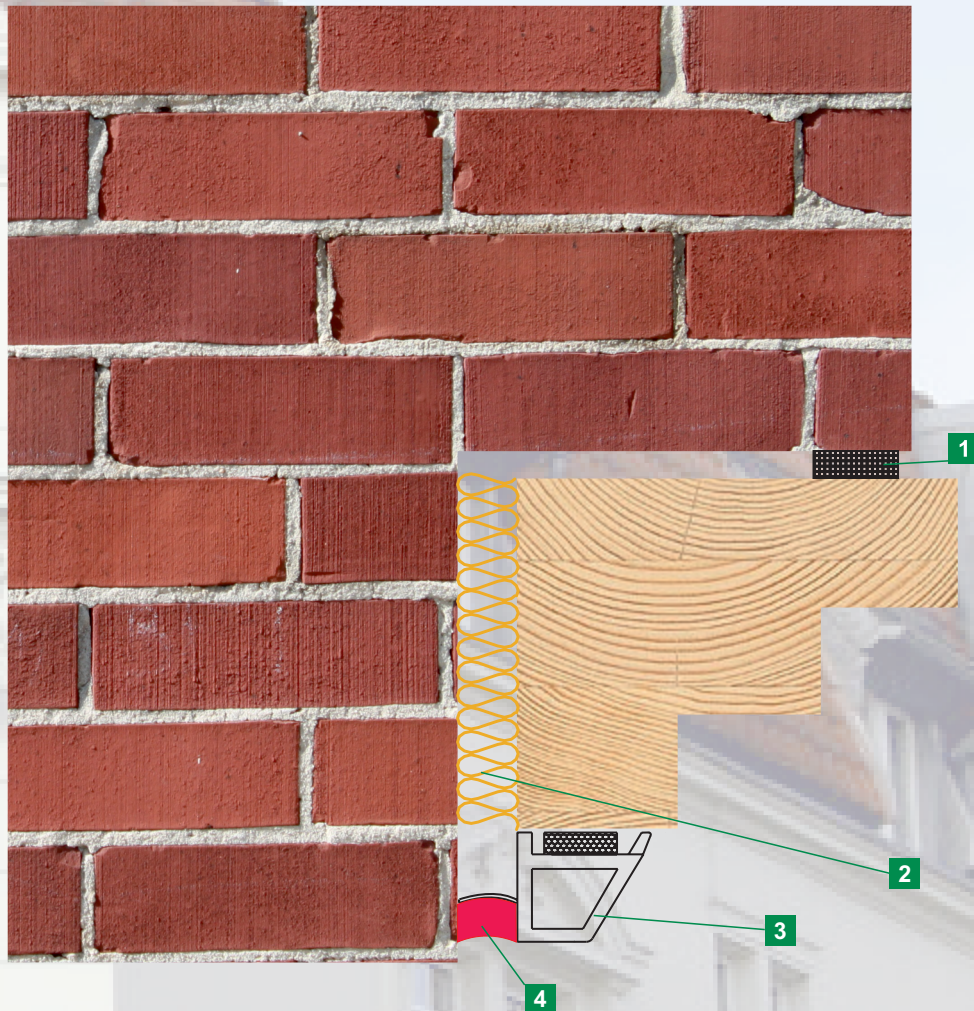

Bezeichnung		VBH Artikel-Nr.
1 greenteQ Dichtungsband 600	Dimension 12/2-6	180.020 / 0023
	Dimension 15/4-9	180.020 / 0024
	Dimension 15/5-12	180.020 / 0025
2 greenteQ All-Season 1K Pistolenschaum XXL B2	Inhalt 750 ml	217.271 / 2408
3 greenteQ Renovierungsdichtleiste HK	Deckbreite 25 mm	180.030 / 0036
4 greenteQ Hybrid-Dichtstoff weiß	Inhalt 290 ml	180.110 / 0001
	greenteQ A-Acryl Anschlussfugenacryl	Inhalt 310 ml

MONTAGE UND ABDICHTUNG

Abdichtung und Dämmung

greenteQ VARIO 3 Band

Wer heutzutage zukunftsorientiert Bauen möchte, kommt um die konsequente Umsetzung eines ausgeklügelten Energiesparkonzeptes nicht herum. Energiesparen fängt schon bei der richtigen Abdichtung an.

So funktioniert das greenteQ VARIO 3 Band

Wozu sonst drei Produkte nötig waren reicht jetzt eines, denn im greenteQ VARIO 3 Band werden durch seinen speziellen Aufbau die Funktionen aller drei Abdichtungsebenen vereint: Außen sorgt das greenteQ VARIO 3 Band mit über 600 Pa für Schlagregensicherheit. Der mittlere Bereich wirkt wärme- und schalldämmend. Innen ist das Band luftdicht und dampfbremsend.

Das greenteQ VARIO 3 Band gewährleistet eine gute Austrocknung der Fuge (bestätigt durch ift Rosenheim). In der EnEV und Wärmeschutzverordnung wird nach DIN 4108-3 gefordert, dass während der Tauperiode anfallendes Wasser während der Verdunstungsperiode wieder an die Umgebung abgegeben werden muss. Diese Anforderung erfüllt das greenteQ VARIO 3 Band.

Alles in allem kann so eine Menge Arbeitszeit bei der Fensterabdichtung gespart werden. In nur einem Arbeitsschritt wird das Band am Fensterrahmen angeklebt, an den Ecken stumpf gestoßen und fertig. Gegenüber der konventionellen Fenstermontage verkürzt sich der Arbeitsaufwand mit dem greenteQ VARIO 3 Band auf weniger als ¼ der Zeit.

Montagesicherheit auf der ganzen Linie

Die Montage kann wetterunabhängig erfolgen und sichert so eine effiziente Durchführung der Fugenabdichtung. Durch die grüne Einfärbung der luftdichten Bandinnenseite werden Fehler beim Einbau ausgeschlossen.

Oftmals treffen die Monteure beim Einbau der Fenster auf enorme Fugendifferenzen. Das greenteQ VARIO 3 Band bringt auch hier Sicherheit, denn seine starke Expansionsfähigkeit gleicht unregelmäßige Fugenverläufe und Bauteilbewegungen sicher aus und vermeidet die Entstehung von Abrissen. Deswegen reichen wenige Banddimensionen für die Abdichtung unterschiedlichster Fugen aus. Erhältlich in 5-10 mm, 7-15 mm und 10-20 mm für Fensterbautiefen 60 mm, 70 mm, 80 mm, 90 mm und 100 mm.

Produktvorteile:

- 3-Ebenen-Abdichtung nur mit einem Produkt
- Einfache und sichere Fensterabdichtung bei der Montage
- Abdichten von unterschiedlichsten Fugen mit nur wenigen Banddimensionen
- Hohen Kostenvorteil durch Zeitersparnis bei der Montage
- Witterungsunabhängige Montage
- Entspricht den Anforderungen der EnEV
- 100% luftdicht und schlagregendicht
- Fugenschalldämmung geprüft nach ift Rosenheim
- geprüfte Dichtungseigenschaften DIN 18542:2009 BG 1 und BG R
- Luftdurchlässigkeit von ift $a < 0,1m^3/[h \cdot m^2 \cdot (daPa)^{2/3}]$
- Baustoffklasse nach DIN 18542, Teil 1: B1 - schwer entflammbar
- Ökologisches Gutachten EMICODE EC 1 PLUS
- Überputzbar

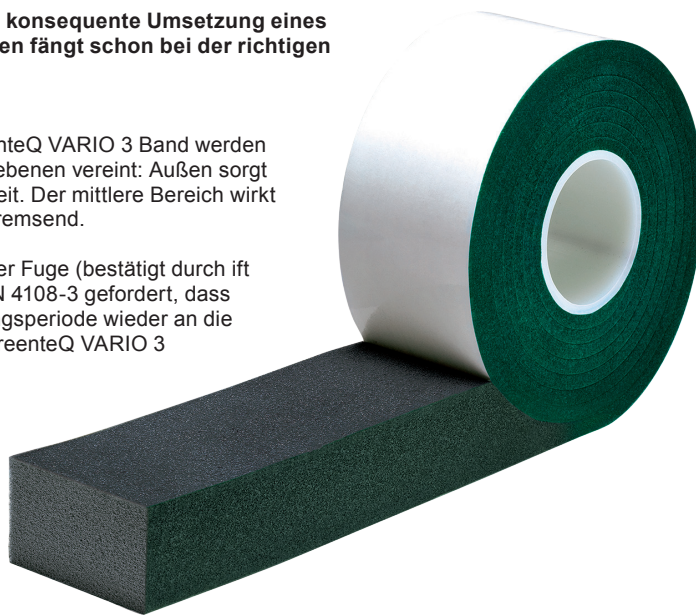

Fugenbreite	Fensterbautiefe	Rollenlänge	VE	Oberfläche	VBH Artikel-Nr.
5 - 10 mm	60 mm	5,6 m	28,0 m	anthrazit	180.027 / 5405
	70 mm	5,6 m	22,4 m	anthrazit	180.027 / 6405
	80 mm	5,6 m	22,4 m	anthrazit	180.027 / 7405
	90 mm	5,6 m	16,8 m	anthrazit	180.027 / 8405
	100 mm	5,6 m	16,8 m	anthrazit	180.027 / 9405
7 - 15 mm	60 mm	4,3 m	21,5 m	anthrazit	180.028 / 5407
	70 mm	4,3 m	17,2 m	anthrazit	180.028 / 6407
	80 mm	4,3 m	17,2 m	anthrazit	180.028 / 7407
	90 mm	4,3 m	12,9 m	anthrazit	180.028 / 8407
	100 mm	4,3 m	12,9 m	anthrazit	180.028 / 9407
10 - 20 mm	60 mm	3,3 m	16,5 m	anthrazit	180.029 / 5410
	70 mm	3,3 m	13,2 m	anthrazit	180.029 / 6410
	80 mm	3,3 m	13,2 m	anthrazit	180.029 / 7410
	90 mm	3,3 m	9,9 m	anthrazit	180.029 / 8410
	100 mm	3,3 m	9,9 m	anthrazit	180.029 / 9410

MONTAGE UND ABDICHTUNG

Abdichtung und Dämmung

greenteQ Band OMNIA BG1

greenteQ Band OMNIA BG1, das Multifunktionsband mit 10 Jahren Funktionsgarantie.

Das greenteQ Band OMNIA BG1 deckt mit nur einer Abmessung alle üblich vorkommenden Fugendimensionen ab. Hierdurch können eventuelle Abweichungen der Vorgewerke ausgeglichen werden, ohne ein anderes Produkt einsetzen zu müssen. Zudem reduziert sich die Lagerhaltung auf nur ein Produkt. Durch die guten Schalldämmwerte kann es zudem auch für hohe Schallschutzanforderungen eingesetzt werden. Durch den innovativen Wiederverschluss wird das ungewollte Aufquellen sicher verhindert. Der intelligente Größenschlüssel bietet dem Verarbeiter die Sicherheit, dass das Band für die Montagesituation geeignet ist. Um ein Verschmutzen, Verstauben und ungewolltes Verkleben zu verhindern, sind die Rollen einzeln eingeschweißt.

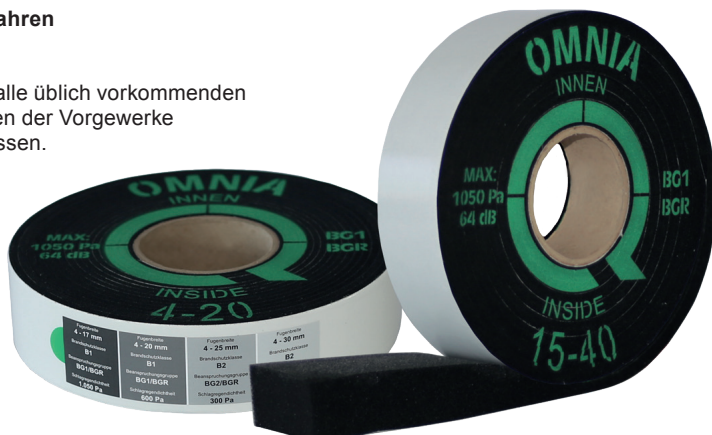



Vorteile:

- Innen dichter als außen nach RAL,
- 10 Jahre Funktionsgarantie
- BGR Luftdicht gemäß DIN 18542
- Mit BG1 Zulassung und Fremdüberwachung durch das MPA
- Brandschutzklasse B1
- Sehr gute Schalldämmwerte bis zu 64 dB
- Schlagregendicht bis 1.050 Pa
- Innovativer Wiederverschluss mit Größenschlüssel
- Dauerhaft UV-beständig
- Gute Verträglichkeit mit allen üblichen angrenzenden Baustoffen
- Umweltfreundlicher Rollenkern aus Pappe



Einsatztabelle

Fugenbreite 4 - 17 mm	Fugenbreite 4 - 20 mm	Fugenbreite 4 - 25 mm	Fugenbreite 4 - 30 mm
Brandschutzklasse B1	Brandschutzklasse B1	Brandschutzklasse B2	Brandschutzklasse B2
Beanspruchungsgruppe BG1/BGR	Beanspruchungsgruppe BG1/BGR	Beanspruchungsgruppe BG2/BGR	Wärme- dämmung
Schlagregendichtheit 1.050 Pa	Schlagregendichtheit 600 Pa	Schlagregendichtheit 300 Pa	
Direkte Bewitterung		Indirekte Bewitterung	

Fugenbreite	Fensterbautiefe	Rollenlänge	VE	Oberfläche	VBH Artikel-Nr.
4 - 30 mm	70 mm	8,0 m	56 m	anthrazit	217.272 / 2395 
4 - 30 mm	80 mm	8,0 m	48 m	anthrazit	217.272 / 2407 

greenteQ Multifunktionsband BASIC

greenteQ Multifunktionsband Basic für den verdeckten Einbau bei indirekter Bewitterung.

Das greenteQ Multifunktionsband Basic ist ein Fensterdichtband, welches speziell für den Einbau in Fugen mit indirekter Bewitterung entwickelt wurde. Es übernimmt nicht nur die schlagregendichte Abdichtung auf der Außenseite, sondern auch die Wärmedämmung über die gesamte Bautiefe sowie die raumseitige Abdichtung auf der Innenseite. Das greenteQ Multifunktionsband Basic besitzt die Eigenschaften der dampfdiffusionsoffenen Abdichtung nach dem RAL-Prinzip „innen dichter als außen“.



Vorteile:

- Entspricht den Anforderungen der EnEV und den Prinzipien des RAL „Leitfaden zur Montage“
- Witterungsunabhängige Montage
- Sichere und einfache Fensterabdichtung in nur einem Arbeitsschritt
- Witterungsbeständig
- Abdichten von unterschiedlichen Fugen mit wenig Banddimensionen

Technische Daten:

- Material: impragnierter PU-Weichschaumstoff
- Basis: flammhemmende Polymerdispersion
- Schlagregendichtigkeit DIN EN 1027 >= 300 Pa
- Temperaturwechselbeständigkeit DIN 18542: -30°C bis +80°C
- Einstufung nach DIN 18542: BG 2 und BG R
- Verträglichkeit mit angrenzenden Baustoffen DIN 18542: Anforderungen BG 2 erfüllt
- Maßtoleranz DIN 7715 TP P3: Anforderungen BG 2 erfüllt
- Baustoffklasse DIN EN 13501: Klasse E
- Wasserdampfdiffusionswiderstandszahl DIN EN ISO 12572: <100
- Dampfdruckgefälle: Außen diffusionsoffen
- Lagerzeit: 9 Monate bei +20°C, trocken und originalverpackt



Fugenbreite	Fensterbautiefe	Rollenlänge	VE	Oberfläche	VBH Artikel-Nr.
6 - 14 mm	70 mm	20,0 m	120 m	schwarz	217.272 / 8366 
10 - 20 mm	80 mm	15,0 m	75 m	schwarz	217.272 / 8369 

MONTAGE UND ABDICHTUNG

Abdichtung und Dämmung

greenteQ Alu-Butyl-Pads

Die einseitig selbstklebenden greenteQ Alu-Butyl-Pads dienen zur Abdichtung sowie zur Reparatur und Sanierung von Anschlüssen, Nähten und Überlappungen für Innen und Außen. greenteQ Alu-Butyl-Pads sind ideal geeignet um die Kammern von Schwellen, Rahmenverbreiterungen und anderen Zusatzprofilen luft- und wasserdampfdiffusionsdicht zu versiegeln.

Produktvorteile:

- lösungsmittelfrei
- witterungsbeständig und UV-beständig
- flexibel und robust
- keine Wartezeiten
- haftet ohne Primer
- einfache Montage und schnelle Verarbeitung

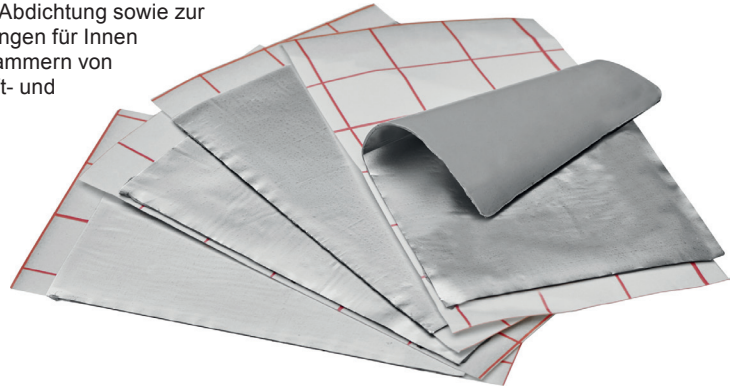

Geprüfte Eigenschaften und technischen Daten:

- Farbe: grau (Butylkautschuk) / silber (Aluminiumfolie)
- Verarbeitungstemperatur: von +5°C bis +30°C
- Temperaturbeständigkeit nach DIN 52455-4: von -40°C bis +100°C
- Gewicht nach DIN EN ISO 10563: $1,4 \pm 0,3 \text{ g/m}^2$
- Wasserdampfdiffusionsdicht: erfüllt
- Lösungsmittel- und bitumenfrei: erfüllt
- Alterungs-, Witterungs- und UV-beständig: erfüllt
- Lagerfähigkeit: 24 Monate
- Lagertemperatur: 20°C, trocken und staubgeschützt

Abmessung	VE	VBH Artikel-Nr.	
0,7 x 70 x 75 mm	500 Stk. im Karton	217.271 / 5484	
0,7 x 70 x 100 mm	500 Stk. im Karton	217.271 / 5485	

greenteQ Dichtungsband 600

Das greenteQ Dichtungsband 600 ist ein Fugendichtungsband aus Polyurethanweisschaum mit Acrylatdispersionimprägung, Hilfs- und Füllstoffen. Es ist eine Komponente des 3-Ebenen-Fugenabdichtungssystem.

Das greenteQ Dichtungsband 600 kann universell für die Fugenabdichtung im Hochbau eingesetzt werden. Bevorzugte Einsatzgebiete sind der Fensterbau, der Holzbau, der Fertigbau und Mauerwerksbau sowie der Fachwerkbau und der Betonbau.

Besondere Vorteile bietet das greenteQ Dichtungsband 600 bei der Abdichtung von Anschluss- und Bewegungsfugen zwischen verschiedenen Bauteilen sowie beim winddichten Anschluss von Folien im Dachausbau. Im Innenausbau wird das greenteQ Dichtungsband 600 besonders wegen seiner guten Schalldämmwerte zur Abdichtung der Anschlussfugen eingesetzt.

Das greenteQ Dichtungsband 600 ist universell einsetzbar und kann durch die Vorkomprimierung auch in bereits bestehende Fugen eingebracht werden.

Geprüfte Eigenschaften und technischen Daten:

- Beanspruchungsgruppe 1 nach DIN 18542
- Brandverhalten nach DIN 4102-1, Baustoffklasse B1
- Fugendurchlasskoeffizient nach DIN EN 12114: $a < 1,0 \text{ m}^3/[\text{h} \cdot \text{m}^2(\text{daPa})^{2/3}]$
- Schlagregendichtheit nach DIN EN 1027: $\Delta p \geq 600 \text{ Pa}$
- Temperaturwechselbeständigkeit nach DIN 18542 : -30°C bis +90°C
- Bewertetes Fugenschalldämmmaß RST, ω
 - Dichtungsband unverputzt: 41 dB
 - Einseitig verputzt: 57 dB
 - Beidseitig verputzt: 59 dB
- Wasserdampfdurchlässigkeit nach DIN 18542 : $sd \leq 0,5 \text{ m}$
- Wärmeleitfähigkeit nach DIN 12667 : $\lambda = 0,052 \text{ W/m} \cdot \text{K}$
- Ökologisches Gutachten EMICODE EC 1 PLUS



Fugenbreite	Fugentiefe	Rollenlänge	VE	Oberfläche	VBH Artikel-Nr.	
1 - 4 mm	15 mm	13,0 m	260 m	anthrazit	180.020 / 0022	
2 - 6 mm	12 mm	12,0 m	300 m	anthrazit	180.020 / 0023	
4 - 9 mm	15 mm	8,0 m	160 m	anthrazit	180.020 / 0024	
5 - 12 mm	15 mm	5,6 m	112 m	anthrazit	180.020 / 0025	
6 - 15 mm	15 mm	4,3 m	86 m	anthrazit	217.271 / 7804	

MONTAGE UND ABDICHTUNG

Abdichtung und Dämmung

greenteQ Folie PLENA

greenteQ Folie Plena mit sehr hoher Klebkraft und Fingerlift für die innere und äußere Abdichtungsebene von Fenster- und Fassadenfugen.

Die greenteQ Folie Plena besteht aus einer feuchtregulierenden Spezialfolie mit einem variablen sd-Wert. Dadurch ist ganzjährig eine hohe Austrocknungswirkung in der Fuge sichergestellt.

Der selbstklebende Befestigungsstreifen ermöglicht einen sehr einfachen, komplett verdeckten Einbau des überputzbaren Folienbandes. Für eine einfachere Montage ist der vollflächig selbstklebende Befestigungsstreifen bei 25 mm perforiert. Der wechselseitige Blendrahmenkleber ist zur einfachen Montage mit einem Fingerlift versehen und bindet erst nach ca. 4 Minuten vollständig ab, um die Folie am Blendrahmen korrigieren zu können.

Die greenteQ Folie Plena eignet sich auch für die untere Abdichtung, bzw. als zweite wasserführende Ebene unter Fensterbänken. Für die Abdichtung im Perimeter-Bereich (bodentiefe Elemente mit nicht stehendem und nicht drückendem Sickerwasser zu rechnen ist) empfehlen wir die greenteQ Allwetterfolie. In dauerhaften Feucht- bzw. Nassbereichen ist die Folie nicht geeignet.

- eine Folie für die innere und äußere Abdichtung: keine Verwechslungsgefahr
- spezielle Vliesoberfläche mit guter Eignung zum Überputzen / Überstreichen
- geeignet für Sanierung und Neubau auf verschiedenen Fensterrahmen
- Einbauvarianten: einseitig oder wechselseitig
- entspricht den Anforderungen der EnEV an die Luftdichtheit der Gebäudehülle
- hohe Putzhaftung
- kein Folienkleber mehr notwendig
- auch bei schwierigen Untergründen in der Regel ohne Primer einsetzbar

Technische Daten:

- Baustoffklasse DIN EN 13501-1: Klasse E
- Schlagregendichtheit von Fugen DIN EN 1928: $\geq 900 \text{ Pa}$
- Fugendurchlasskoeffizient DIN EN 1026: $\text{an} \approx 0 \text{ m}^3/[\text{h} \cdot \text{m}^2(\text{daPa})^{2/3}]$
- Luftdichtheit DIN EN 12114: Klasse 4 erfüllt
- UV-Stabilität (Vliesseite): ca. 9 Monate
- sd-Wert (Wasserdampfdurchlässigkeit) DIN EN ISO 12572: sd-Wert je nach mittlerer Luftfeuchte zwischen 0,39 m (dampfdiffusionsoffen) und 5,5 m (dampfdiffusionsbremsend)
- Temperaturbeständigkeit Intern: ca. -40°C bis ca. $+80^\circ\text{C}$
- Verarbeitungstemperatur: ca. $+5^\circ\text{C}$ bis ca. $+45^\circ\text{C}$ (Laibungskleber ab -10°C verarbeitbar)
- Lagerzeit: 12 Monate, trocken und originalverpackt
- Lagertemperatur: $+5^\circ\text{C}$ bis $+20^\circ\text{C}$

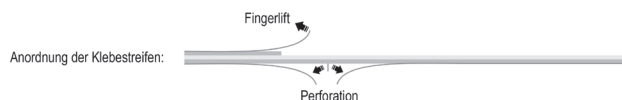

Folienbreite	Rollenlänge	VE	VBH Artikel-Nr.	
70 mm	30 m	240 m	217.271 / 7337	
100 m	30 m	120 m	217.271 / 7338	
150 m	30 m	120 m	217.271 / 7339	
200 m	30 m	120 m	217.271 / 9462	

MONTAGE UND ABDICHTUNG

Abdichtung und Dämmung

greenteQ Folie DUO GT plus EW

Die greenteQ Folie DUO GT plus EW ist für die innere und äußere Abdichtungsebene von Fenster- und Fassadenfugen geeignet.

Sie ist mit einem Einputzgitter versehen. Die greenteQ Folie DUO GT plus EW besteht aus einer feuchteregulierenden Spezialfolie mit einem variablen sd - Wert. Dadurch ist ganzjährig eine hohe Austrocknungswirkung in der Fuge sichergestellt. Der selbstklebende Befestigungsstreifen ermöglicht einen sehr einfachen, komplett verdeckten Einbau des überputzbaren Folienbandes. Die greenteQ Folie DUO GT plus EW verfügt über ein einseitig selbstklebendes Einputzgitter, das beim Überputzen eine zusätzliche Fixierung bewirkt.



Produktvorteile:

- eine Folie für die innere und äußere Abdichtung: keine Verwechslungsgefahr
- spezielle Vliesoberfläche mit guter Eignung zum Überputzen oder Überkleben
- geeignet für Sanierung und Neubau auf verschiedenen Fensterrahmen
- Einbauvarianten: einseitig-wechselseitig (EW)
- mit selbstklebendem Einputzgitter für eine zusätzliche Fixierung
- entspricht den Anforderungen der EnEV an die Luftdichtheit der Gebäudehülle
- hohe Putzhaftung
- kein Folienkleber mehr notwendig

Geprüfte Eigenschaften und technischen Daten:

- Baustoffklasse nach DIN EN 13501-1: E
- Schlagregendichtheit von Fugen nach DIN EN 1027 ≤ 1.050 Pa
- Fugendurchlasskoeffizient nach EN 1026: $a \approx 0 \text{ m}^3/[\text{h} \cdot \text{m} \cdot (\text{daPa})^{2/3}]$
- UV-Stabilität: ca. 3 Monate
- sd - Wert nach DIN EN ISO 12572: $\text{ca. } 0,2 \text{ m} \leq \text{sd} \leq 5,0 \text{ m}$
- Temperaturbeständigkeit: ca. -40°C bis $+80^\circ\text{C}$
- Ökologisches Gutachten gemäß EMICODE EC 1 PLUS



Folienbreite	Rollenlänge	VE	VBH Artikel-Nr.	
100 mm	30 m	120 m	180.020 / 6100	
140 mm	30 m	60 m	180.020 / 6140	

greenteQ Primer OMNES

Der greenteQ Primer OMNES eignet sich für die Untergrundvorbereitung von Kellerwänden, Bodenplatten, Fundamenten, Balkonen, Tiefgaragen und Terrassen sowie auf bekannten und geeigneten mineralischen Untergründen vor der Abdichtung mit den greenteQ Folien. Der Primer ist im flüssigen Zustand weiß und im getrockneten Zustand transparent.

- Lösemittelfrei
- Optisch erkennbarer Trocknungszustand
- Für saugende und nicht saugende Untergründe geeignet
- Einfache Verarbeitung

Technische Daten:

- Verarbeitungstemperatur $+5^\circ\text{C}$ bis $+30^\circ\text{C}$
- Trocknungszeit ca. 45 Minuten
- Auftragsmenge 0,10 - 0,15 l/qm
- Lagerung $+5^\circ\text{C}$ bis $+30^\circ\text{C}$ ohne direkte Sonneneinstrahlung
- Lagerfähigkeit im ungeöffneten Originalgebinde mindestens 12 Monate

Inhalt	VBH Artikel-Nr.	
1000 ml	217.271 / 9860	



MONTAGE UND ABDICHTUNG

Abdichtung und Dämmung

greenteQ Folie DUO UV Basic

Die greenteQ Folie DUO UV besteht aus einer feuchteregulierenden, UV-beständigen Spezialfolie und ist sowohl für die innere als auch die äußere Abdichtung von Fenster- und Fassadenanschlussfugen geeignet.

Die greenteQ Folie DUO UV gewährleistet durch ihren feuchtevariablen sd - Wert eine ganzjährig hohe Austrocknungswirkung in der Fuge. Mit nur einer Folie für die innere und äußere Abdichtungsebene besteht keine Verwechslungsgefahr.

Die greenteQ Folie DUO UV besitzt eine hohe Reißfestigkeit. Die einseitig spezielle Vliesoberfläche ist gut geeignet zum Überputzen oder Überkleben.





Produktvorteile:

- bis zu 12 Monaten UV-stabil bei freier Bewitterung
- geeignet für Sanierung und Neubau auf verschiedenen Fensterrahmen
- Einbauvarianten: einseitig (E), wechselseitig (W), einseitig-wechselseitig (EW)
- entspricht den Anforderungen der EnEV an die Luftdichtheit der Gebäudehülle
- hohe Reißfestigkeit
- Schlagregendichtheit bis 1.050 Pa

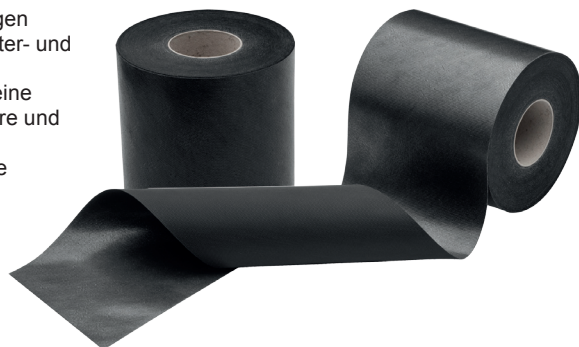
Geprüfte Eigenschaften und technischen Daten:

- Baustoffklasse nach DIN EN 13501-1: E
- Schlagregendichtheit von Fugen nach DIN EN 1027 ≤ 1.050 Pa
- Fugendurchlasskoeffizient nach EN 1026: $a \leq 0,1 \text{ m}^3/[\text{h} \cdot \text{m}^2 \cdot (\text{daPa})^{2/3}]$
- UV-Stabilität: ca. 12 Monate
- sd - Wert nach DIN EN ISO 12572: ca. $1,0 \text{ m} \leq sd \leq 12,0 \text{ m}$
- Temperaturbeständigkeit: ca. -40°C bis $+80^\circ\text{C}$
- Ökologisches Gutachten gemäß EMICODE EC 1 PLUS



Folienbreite	Rollenlänge	VE	VBH Artikel-Nr.
100 mm	50 m	300 m	180.020 / 5100 
150 mm	50 m	200 m	180.020 / 5150 
200 mm	50 m	100 m	180.020 / 5200 
300 mm	50 m	100 m	180.020 / 5300 

greenteQ Folie DUO UV Duplex

Die greenteQ Folie DUO UV besteht aus einer feuchteregulierenden, UV-beständigen Spezialfolie und ist sowohl für die innere als auch die äußere Abdichtung von Fenster- und Fassadenanschlussfugen geeignet. Die greenteQ Folie DUO UV gewährleistet durch ihren feuchtevariablen sd - Wert eine ganzjährig hohe Austrocknungswirkung in der Fuge. Mit nur einer Folie für die innere und äußere Abdichtungsebene besteht keine Verwechslungsgefahr.

Die greenteQ Folie DUO UV besitzt eine hohe Reißfestigkeit. Die einseitig spezielle Vliesoberfläche ist gut geeignet zum Überputzen oder Überkleben.





Produktvorteile:

- bis zu 12 Monaten UV-stabil bei freier Bewitterung
- geeignet für Sanierung und Neubau auf verschiedenen Fensterrahmen
- Einbauvarianten: einseitig (E), wechselseitig (W), einseitig-wechselseitig (EW)
- entspricht den Anforderungen der EnEV an die Luftdichtheit der Gebäudehülle
- hohe Reißfestigkeit
- Schlagregendichtheit bis 1.050 Pa

Geprüfte Eigenschaften und technischen Daten:

- Baustoffklasse nach DIN EN 13501-1: E
- Schlagregendichtheit von Fugen nach DIN EN 1027 ≤ 1.050 Pa
- Fugendurchlasskoeffizient nach EN 1026: $a \leq 0,1 \text{ m}^3/[\text{h} \cdot \text{m}^2 \cdot (\text{daPa})^{2/3}]$
- UV-Stabilität: ca. 12 Monate
- sd - Wert nach DIN EN ISO 12572: ca. $1,0 \text{ m} \leq sd \leq 12,0 \text{ m}$
- Temperaturbeständigkeit: ca. -40°C bis $+80^\circ\text{C}$
- Ökologisches Gutachten gemäß EMICODE EC 1 PLUS



Folienbreite	Rollenlänge	VE	VBH Artikel-Nr.
100 mm	50 m	300 m	180.020 / 2100 
150 mm	50 m	200 m	180.020 / 2150 
200 mm	50 m	100 m	180.020 / 2200 
250 mm	50 m	100 m	180.020 / 2250 
300 mm	50 m	100 m	180.020 / 2300 

MONTAGE UND ABDICHTUNG

Abdichtung und Dämmung

greenteQ Allwetterfolie

greenteQ Allwetterfolie schützt Fenster- und Türelemente und dichtet Schwellen sowie Bauteile im Fußpunktbereich dauerhaft ab gegen nichtstauendes Sickerwasser wie z.B. Niederschlags- Sicker- und Brauchwasser in tropfbarer flüssiger Form, das auf die Abdichtung keinen oder nur geringen hydrostatischen Druck ausübt, und gegen Bodenfeuchte (Kapillar- und Haftwasser) nach DIN 18195-4 und nichtdrückendes Wasser nach DIN 18195-5.

greenteQ Allwetterfolie besteht aus einer 100 µm dicken Trägerfolie aus Polyethylen und einer Schicht aus kunststoffmodifiziertem selbstklebendem Bitumen. Somit ist ein materialkonformer Übergang zur weiteren Perimeter-Abdichtung auf Bitumenbasis problemlos möglich. Die abziehbare Schutzfolie ist je nach Folienbreite mehrfach perforiert:

- eine Längsperforation bei 100 und 150 mm Breite
 - zwei Längsperforationen bei 200 bis 300 mm Breite
 - drei Längsperforationen bei 350 mm Breite
- für die einfachere Verarbeitung.

greenteQ Allwetterfolie ist flexibel und lässt sich gut an den Untergrund anpassen. greenteQ Allwetterfolie besitzt eine gute Klebkraft auf vielfältigen Untergründen.



Produktvorteile:

- Ganzjährig verarbeitbar (ab +5°C bis +30°C)
- Stärke 1,5 mm
- Abdichtung im Bodenbereich nach DIN 18195
- luft-, wind- und wasserdicht
- flexibel und dehnfähig
- robust
- vollflächig selbstklebend
- keine Durchtrocknung notwendig
- sofort wasser- und schlagregenfest
- keine Wartezeiten
- je nach Folienbreite unterschiedlich perforierte abziehbare Schutzfolie
- einfache Montage und schnelle Verarbeitung
- geprüft nach DIN 18195-2

Dimension Folie	Rollenlänge	VE	VBH Artikel-Nr.
100 x 1,5 mm	20 m	120 m	217.270 / 6267
150 x 1,5 mm	20 m	80 m	217.270 / 6268
200 x 1,5 mm	20 m	60 m	217.270 / 6269
250 x 1,5 mm	20 m	40 m	217.270 / 6270
300 x 1,5 mm	20 m	40 m	217.270 / 6271
350 x 1,5 mm	20 m	20 m	217.270 / 6273

greenteQ Sprühprimer

Gebrauchsfertiger Voranstrich zur Haftvermittlung von Folien, Butylbändern und Folienkleber.

Der greenteQ Sprühprimer ist ein gebrauchsfertiger Voranstrich zur Haftvermittlung zum Sprühen für unsere greenteQ Folien und Butylbänder sowie für unsere greenteQ Folienkleber auf verschiedenen bauüblichen Untergründen z.B. Putz, Beton, Gasbeton, Ziegel, Kalksandstein, PVC-hart und diverse Metallbleche. Die Anwendung ist extrem einfach: greenteQ Sprühprimer auf die zu primernde Oberfläche aufsprühen, ablüften lassen, fertig. Die Verarbeitung erfolgt aus der Sprühdose, weitere Werkzeuge wie Pinsel, Quast etc. sind nicht notwendig.

Technische Daten:

- Basis: Klebstoff auf Basis von Synthetikgummi, gelöst in brennbaren organischen Lösemitteln
- Farbe: farblos
- Geruch: nach organischen Lösemitteln
- Viskosität bei +20°C: 900mPas
- Abluftzeit bei +20°C: 30 – 40 Minuten
- Verarbeitungszeit bei +20°C: ca. 4 Stunden
- Flammpunkt -26°C
- Dichte bei +20°C: 0,84 g/cm³
- Verarbeitungstemperatur +5°C bis +25°C
- Temperaturbeständigkeit -30°C bis +90°C
- Auftragsmenge ca. 80 g/m² je nach Untergrund
- Gebindegröße 500 ml Sprühdose, 12 Stück im Karton

Inhalt	VBH Artikel-Nr.
500 ml	217.272 / 9906



MONTAGE UND ABDICHTUNG

Abdichtung und Dämmung

greenteQ EPDM Folie

greenteQ EPDM Folie zur äußeren Abdichtung von Fenstern und Türen.

Die greenteQ EPDM Folie ist eine Elastomer-Dichtfolie, die sich zur äußeren Abdichtung von Fenster- und Türelementen bestens eignet. EPDM ist ein hochflexibles Material, das im Material selbst hohe Dehnungen aufnehmen kann ohne zu reißen. Die Folie wird hauptsächlich im Fassaden-, Fenster- und Metallbau und als 2. Dichtebene unter Fensterbänken verwendet.

- Guter Ausgleich von Fugenbewegungen dank hoher Dehnfähigkeit
- Bitumenverträglich

Technische Daten:

- Baustoffklasse DIN EN 13501-1: Klasse E
- Wasserdampfdiffusionswiderstand μ DIn EN 1931: ≈ 32.000
- Bitumenverträglichkeit nach DIN 7864 T1: ja
- UV-Stabilität nach DIN 7864 T1: UV-beständig
- Ozonbeständigkeit nach DIN 7864 T1: ja
- Temperaturbeständigkeit: -30°C bis $+100^{\circ}\text{C}$
- Verarbeitungstemperatur: $+5^{\circ}\text{C}$ bis 35°C
- Lagertemperatur: $+1^{\circ}\text{C}$ bis $+25^{\circ}\text{C}$
- Lagerzeit: unbegrenzt, trocken und originalverpackt

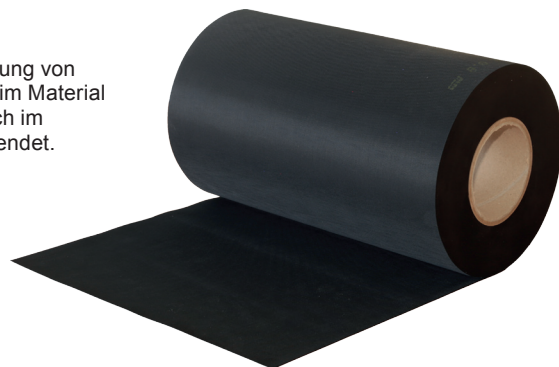

Dimension Folie	Rollenlänge	VE	VBH Artikel-Nr.	
100 x 0,8 mm	25 m	25 m	217.272 / 4250	
150 x 0,8 mm	25 m	25 m	217.272 / 4251	
200 x 0,8 mm	25 m	25 m	217.272 / 4252	
250 x 0,8 mm	25 m	25 m	217.272 / 4253	
300 x 0,8 mm	25 m	25 m	217.272 / 4254	

greenteQ PE-Rundschnur

Die greenteQ PE-Rundschnüre werden aus geschlossenzelligem Polyethylenschaumstoff hergestellt. Sie sind formstabil, verrottungsfest und frei von FKW, FCKW, HFKW sowie HFCKW. Die greenteQ PE-Rundschnur ist ein Hinterfüllmaterial, das für die Fugenhinterfüllung im Innen- und Außenbereich gemäß DIN 18540 geeignet ist. Sie saugt durch ihre geschlossenzellige Oberfläche kein Wasser auf.

Die greenteQ Rundschnüre sind zum Abdichten von Zug- und Wärmeverlust geeignet und sind verträglich mit den gängigen Dichtstoffen. Durch den Einsatz als Hinterfüllmaterial wird eine 3-Flankenhaftung verhindert.

Produktvorteile:

- Material: geschlossenzelliger Polyethylen(PE)-Schaumstoff
- Baustoffklasse: B2
- Temperaturbeständigkeit: -40°C bis $+70^{\circ}\text{C}$
- Elastisches Rückstellvermögen ohne Metalleinlagen



Durchmesser	Hohlprofil	Länge	VE	VBH Artikel-Nr.	
6 mm	nein	1.500 m	1.500 m	395.729 / 0006	
10 mm	nein	600 m	600 m	395.729 / 0010	
15 mm	ja	250 m	250 m	395.729 / 0015	
20 mm	ja	150 m	150 m	395.729 / 0020	
25 mm	ja	100 m	100 m	395.729 / 0025	
30 mm	ja	80 m	80 m	395.729 / 0030	
40 mm	ja	2 m	120 m	395.729 / 0040	
50 mm	ja	2 m	84 m	395.729 / 0050	

MONTAGE UND ABDICHTUNG

Abdichtung und Dämmung

greenteQ Rollladenkastendämmplatte

Die **greenteQ Rollladenkastendämmplatte** findet ihren Einsatz zur Verbesserung der Wärmedämmung von alten Rollladenkästen. Durch den Einsatz ist eine Verbesserung des U-Wertes von 38% bis 62 % möglich. Die alten Rollladenkästen lassen sich einfach nachrüsten und wärmetechnisch optimieren auch wenn die Fenster und Fassade noch nicht erneuert bzw. gedämmt wurden. Ein gedämmter Rollladenkasten lässt die Wärme nicht entweichen und sie verbleibt im Raum. Mit der greenteQ Rollladenkastendämmplatte ist eine 1-teilige und/oder zweiteilige Dämmung möglich.

Produktvorteile:

- 3 verschiedene Plattenstärken - 10 mm, 20 mm, 30 mm
- Plattengröße 500 x 700 mm
- Selbstkleberücken zur einfachen und schnellen Montage
- Flexibel, biegsam für jede Kastengröße geeignet, mit Cuttermesser schneidbar
- Elastisches Rückstellvermögen ohne Metalleinlagen

Abmessung	Baustoffklasse	VE	VBH Artikel-Nr.
700 x 500 x 10 mm	E	1 Platte	402.810 / 0010
700 x 500 x 20 mm	E	1 Platte	402.810 / 0020
700 x 500 x 30 mm	E	1 Platte	402.810 / 0030

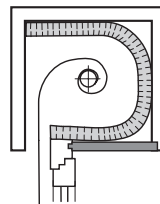
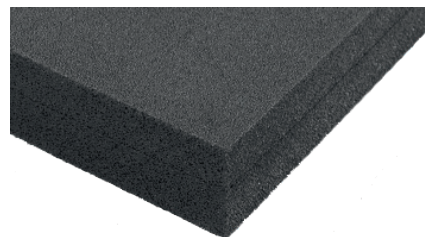

einteilige Dämmung

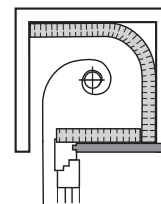

zweiteilige Dämmung

MONTAGE UND ABDICHTUNG

Abdichtung und Dämmung

greenteQ 1K Pistolen-Brandschutzschaum B1

Der greenteQ 1K Pistolen-Brandschutzschaum B1 750 ml ist als Brandschutzschaum zwischen festen, mineralischen Baustoffen schwerentflammbar und entspricht in dieser Anwendung der Baustoffklasse B1 nach DIN 4102, Teil 1.

Der einkomponentige greenteQ 1K Pistolen-Brandschutzschaum B1 750 ml ist zum Hinterfüllen und isolierenden Abdichten von Anschlussfugen an Fenstern und Rollladenkästen, Außentürfuttern sowie zum Ausschäumen von kleinen Mauerdurchbrüchen und anderen Hohlräumen bei niedrigen Umgebungstemperaturen geeignet.

Der greenteQ 1K Pistolen-Brandschutzschaum B1 750 ml ist optimal auf die greenteQ Dosierpistolen abgestimmt. Deshalb werden in dieser Kombination die besten Arbeitsergebnisse erzielt.

Geprüfte Eigenschaften und technische Daten:

- schwer entflammbar: Baustoffklasse B1 nach DIN 4102, Teil 1
- geprüfte fugenbezogene Schalldämmung: RST,w (C;Ctr) = 60 (-2;-5) dB
- geprüfte Wärmeleitfähigkeit: max. $\lambda = 0,0361 \text{ W/(m}^2\text{K)}$ nach DIN EN 12667
- Temperaturbeständigkeit: -40°C bis +100°C
- Ausbeute freigeschäumt 750 ml Dose (Raumgewicht ca. 12 kg/m^3): bis zu 42 Liter
- FCKW-, HFCKW-, FKW-, und HFKW-frei

Inhalt	VBH Artikel-Nr.
750 ml	180.002 / 0001 



greenteQ All-Season 1K Pistolenschaum XXL B2 750ml

Der greenteQ All-Season 1K Pistolenschaum XXL B2 750 ml ist ein feuchtigkeithärtender einkomponentiger Montageschaum anwendbar bei Umgebungstemperatur bis -20°C. Es ist unschädlich für die Ozonschicht und enthält keine fluorierten Treibhausgase. Die Entwicklung und Herstellung dieses Produktes unterliegen den strengen Qualitätssicherungsnormen der ISO 9001/EN 29001.

Der greenteQ All-Season 1K Pistolenschaum XXL B2 750 ml haftet auf allen üblichen Baumaterialien, ausgenommen Polyethylen, Silikon, Öle und Fette, Formtrennmittel o. ä.

Die hohe Anwenderfreundlichkeit des greenteQ All-Season 1K Pistolenschaum XXL B2 750 ml wird durch eine hohe Austrittsgeschwindigkeit auch bei tiefen Temperaturen erreicht. Der ausgehärtete Schaum ist halbhart, elastisch, überwiegend geschlossenzellig, verrottungsfest, feuchtigkeitsbeständig. Er ist alterungsbeständig, jedoch nicht gegen UV-Strahlung.

Der greenteQ All-Season 1K Pistolenschaum XXL B2 750 ml ist optimal auf die greenteQ Dosierpistolen abgestimmt. Deshalb werden in dieser Kombination die besten Arbeitsergebnisse erzielt.

Geprüfte Eigenschaften und technische Daten:

- Brandverhalten Klasse E nach EN 13501
- geprüfte fugenbezogene Schalldämmung:
 - 10 mm: RST,w (C;Ctr) ≥ 63 (-2;-4) dB
 - 20 mm: RST,w (C;Ctr) ≥ 63 (-1;-4) dB
- geprüfte Wärmeleitfähigkeit: max. $\lambda = 0,0374 \text{ W/(m}^2\text{K)}$ nach DIN EN 12667:2001
- Temperaturbeständigkeit: -40°C bis +100°C
- Ausbeute freigeschäumt 750 ml Dose (Raumgewicht ca. 12 kg/m^3): bis zu 65 Liter
- Minimale Verarbeitungstemperatur (Untergrund und Umgebung): -20°C
- FCKW-, HFCKW-, FKW-, und HFKW-frei

Inhalt	VBH Artikel-Nr.
750 ml	217.271 / 2408 



MONTAGE UND ABDICHTUNG

Abdichtung und Dämmung

greenteQ Thermobag

greenteQ Thermobag für den sicheren Transport von greenteQ Schaumdosen.

Das greenteQ Thermobag eignet sich für den Transport von bis zu 6 Schaumdosen und ist in 3-lagiger Qualität gefertigt. Um den bestmöglichen Transport von Schaumdosen zu ermöglichen, bestehen die 3 Layer aus: Innenlayer aus Aluminium, Mittellayer zur Isolation aus 2 mm starken EPE-Schaum (Expandiertes Polyethylen) und Außenlayer aus Polyester. Das greenteQ Thermobag verfügt über einen längenverstellbaren 25 mm breiten Tragegriff.

Die max. Trägerlänge beträgt 60 cm. Verschluss wird das greenteQ Thermobag mit einem hochwertigen, drei Seiten umlaufenden Reißverschluss.



Lieferung ohne Inhalt!

Inhalt	VBH Artikel-Nr.
Für 6 Schaumdosen 750 ml	217.270 / 3049 

greenteQ Pistolenreiniger

Der greenteQ Pistolenreiniger 500 ml ist zum Entfernen von frischem, noch nicht ausgehärtetem PU-Schaum geeignet. Er ist speziell auf die Reinigung der greenteQ Dosierpistolen abgestimmt und dazu mit einem passenden Adapterring ausgerüstet. Der rote Sprühkopf erlaubt einen universellen Einsatz des Reinigers, losgelöst von der Dosierpistole.

Der greenteQ Pistolenreiniger 500 ml entfernt und löst zuverlässig frischen Polyurethanschaum. Mit dem schwarzen Standard-Gewindeadapter passt die Dose auf alle gängigen Dosierpistolen. Durch den Treibgasdruck ist eine komfortable Reinigung und Spülung des Pistoleninneren möglich. Das Wirkstoffgemisch ist für die Werkstoffe der PU-Pistoleteile verträglich. Durch regelmäßige Anwendung wird die Lebensdauer und Funktionsfähigkeit der Dosierpistolen erheblich verlängert.

Geprüfte Eigenschaften und technische Daten:

- gute Reinigungskraft
- hohe Wirkkraft
- ausgestattet mit Adapterring zum Reinigen des Pistoleninneren
- mit abnehmbarem Sprühkopf



Inhalt	VBH Artikel-Nr.
500 ml	180.005 / 0000 

MONTAGE UND ABDICHTUNG

Acryl und Silikon

greenteQ FA-Silikon Alcoxy Fenster- und Anschlussfugensilikon

Das greenteQ FA-Silikon Alcoxy ist ein neutralvernetzender geprüfter Silikon-Dichtstoff auf Alcoxy-Basis (RTV-1) für die Fensterversiegelung, die Anschlussfuge im Innen- und Außenbereich sowie für andere Bewegungsfugen. Es erfüllt die Anforderungen zur Verglasung von Fenstern gemäß DIN 18545, Teil 2, Gruppe E. Hohe Haftung ohne Primer auf Glas, Alu, glasierten Fliesen, Polyester, Messing und Stahl.

Gutes Glättverhalten, dauerelastisch, Temperaturbeständigkeit (-50°C bis +150°C).VSG-Glas verträglich. Erfüllt die Qualitätssicherungsnormen der ISO 9001 / ISO 14001.

Produktvorteile:

- Hautbildung: Farben: 12 Minuten / Transparent: 6 Minuten
- max. zulässige Verformung ±25%
- Lagerfähigkeit: 9 Monate
- Verarbeitungstemperatur +5°C bis +40°C
- Ökologisches Gutachten gemäß EMI CODE EC 1 PLUS



Farbe	Inhalt	VE	VBH Artikel-Nr.
betongrau RAL 7023	310 ml	25 Stk.	180.017 / 0002
braun RAL 8007	310 ml	25 Stk.	180.017 / 0003
schwarz RAL 9011	310 ml	25 Stk.	180.017 / 0004
transparent	310 ml	25 Stk.	180.017 / 0005
weiß RAL 9010	310 ml	25 Stk.	180.017 / 0001
weiß RAL 9016	310 ml	25 Stk.	180.017 / 0006



Handfugenspistole PROFI

stabile Dichtstoffpresse · geschlossene Ausführung · mit stabiler Aluverschraubung und drehbarem Alurohr · für zähe Massen geeignet

Weitere technische Eigenschaften:

- Ausführung: geschlossenes Rohr
- Betätigung: Handhebel
- Oberfläche: schwarz/silber



Bestückung	Oberfläche	VBH Artikel-Nr.
310 - 600 ml	schwarz/silber	217.274 / 2086

MONTAGE UND ABDICHTUNG

Montageprofile









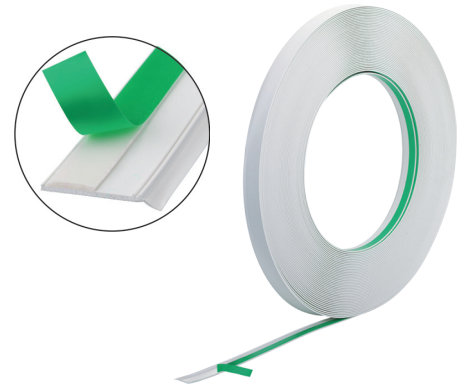
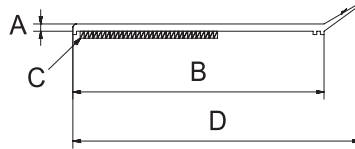

greenteQ Flachleisten PVC mit Weichlippe

Die greenteQ Flachleisten PVC finden ihren Anwendungsbereich bei Montage von Kunststofffenstern, zur Fugenabdeckung. Sie werden auf Rolle geliefert und können individuell zugeschnitten werden. Das sich auf den greenteQ Flachleisten PVC befindliche 1,0 mm starke PE-Schaumstoffklebeband kann bei glattem PVC Untergrund auch im Außenbereich verwendet werden.

Produktvorteile:

- UV-beständig (lichtecht)
- lagerfähig 2 Jahre, trocken gelagert
- rationell, sauber und verarbeitungsfreundlich
- weniger Verschnitt, da Rollenware
- einfacher Transport, niedriges Lastengewicht
- schimmelpilzresistent durch Weichlippe



Dicke (A)	Breite (B)	Klebeband (C)	Gesamtbreite (D)	Rollenlänge	Oberfläche	VBH Artikel-Nr.
1,0 mm	15 mm	12 mm	20 mm	50 m	weiß	999.990 / 3203 
1,0 mm	25 mm	12 mm	30 mm	50 m	weiß	999.990 / 3205 
1,0 mm	35 mm	12 mm	40 mm	50 m	weiß	999.990 / 3206 
1,0 mm	45 mm	15 mm	50 mm	50 m	weiß	999.990 / 3207 
1,0 mm	55 mm	19 mm	60 mm	50 m	weiß	999.990 / 3208 
1,5 mm	15 mm	12 mm	20 mm	50 m	weiß	999.990 / 3155 
1,5 mm	25 mm	12 mm	30 mm	50 m	weiß	999.990 / 3157 
1,5 mm	35 mm	15 mm	40 mm	50 m	weiß	999.990 / 3158 
1,5 mm	45 mm	19 mm	50 mm	50 m	weiß	999.990 / 3160 
1,5 mm	55 mm	19 mm	60 mm	50 m	weiß	999.990 / 3201 
1,5 mm	65 mm	25 mm	70 mm	50 m	weiß	999.990 / 3202 

PVC-Flachprofil mit Schaumkleber und Weichlippe

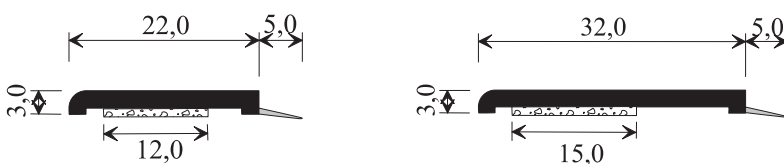

Deckbreite	Länge	Oberfläche	VBH Artikel-Nr.
22 mm	6 m	weiß	217.271 / 4119 
32 mm	6 m	weiß	217.271 / 4120 

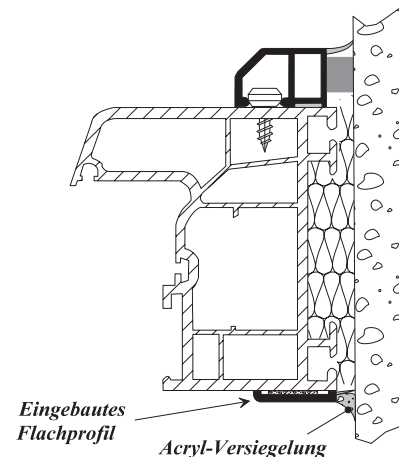

MONTAGE UND ABDICHTUNG

Montageprofile

PVC-Abdeckprofil mit Kompriband 2-tlg

Vielseitig einsetzbares Kunststoffkombinationsprofil mit vorkomprimiertem Dichtband (Illmod Kompriband 15/6 grau). Das Profil besteht aus einem Grundkörper mit eingelassenem, durch einen Keder abgedecktem Kompriband. Der Grundkörper kann sowohl auf ein Blendrahmen als auch auf eine Rollladenführung entweder vor Ort oder in der Werkstatt montiert werden. Auf der Baustelle wird der Keder entfernt und das Element mit dem zuvor verklebten Grundkörper gegen den ANSCHLAG montiert. Das Band expandiert gegen das Mauerwerk und passt sich gemäß den Vorschriften (Bezug auf Illbruck Verarbeitungsrichtlinien) an. Um die Sichtfuge zu schließen, kann das Profil seitlich mit einem Blendprofil versehen werden. Als äußerer Anschluss eignet sich diese Variante hervorragend bei zweischaligen Mauerwerken mit Anschlag (z. B. Klinkerwerk).

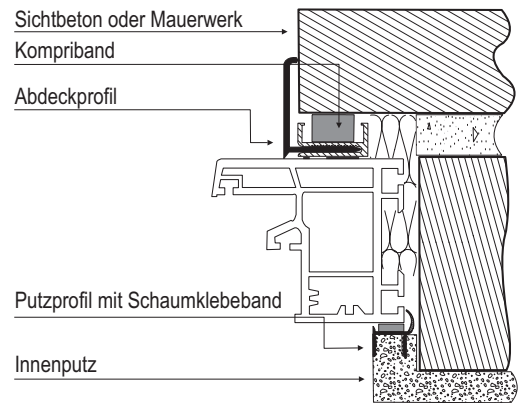
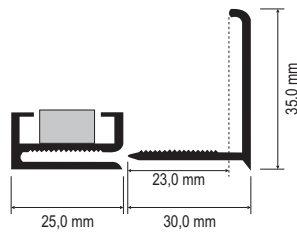

Länge	Oberfläche	VBH Artikel-Nr.
6 m	weiß	364.251 / 0000



PVC-Dichtprofil, selbstklebend

Es handelt sich hierbei um eine innere Verleistung die „Aufputz“ erfolgt. Die Kammerleiste hat einseitig zur Montagenase ein vorkomprimiertes, in PE-Folie eingewickeltes, Illbruck Kompriband. Die Dichtleiste wird je nach Fugengröße auf den Blendrahmen gegen das Mauerwerk geklebt. Nach erfolgter Montage wird die seitlich überstehende PE-Folie abgerissen und das Band beginnt zu expandieren. Nach erfolgter Ausdehnung passt sich das Kompriband der Fugengegebenheiten an und schließt somit nach innen dampfdiffusionsdicht ab. Die Leiste ist ausdrücklich nur für den Innenbereich geeignet.

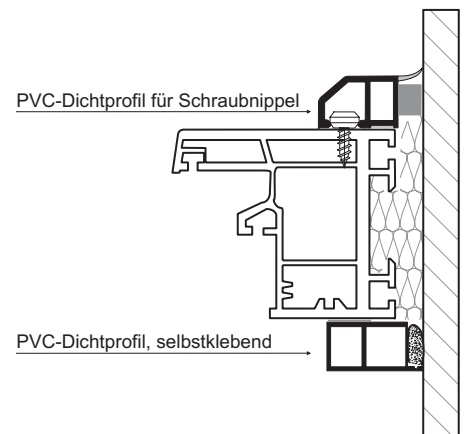
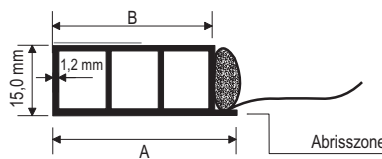

Maß A	Maß B	Länge	Oberfläche	VBH Artikel-Nr.
30 mm	25 mm	6 m	weiß	356.683 / 1000



PVC-Dichtprofil für Schraubnippel

Dieses Profil eignet sich hervorragend für den Einsatz im äußeren Bereich der Fensterlaibung. Als Außenanschluss wird das Profil mit Nippelschrauben befestigt und kann somit nicht mehr runterfallen. Zusätzlich befindet sich auf der Rückseite ein Klebeband. Die seitliche Weichlippe passt sich formschön an die bauliche Gegebenheit an. Sie verdeckt ebenfalls das sich dahinter befindende Dichtmaterial wie Kompriband.

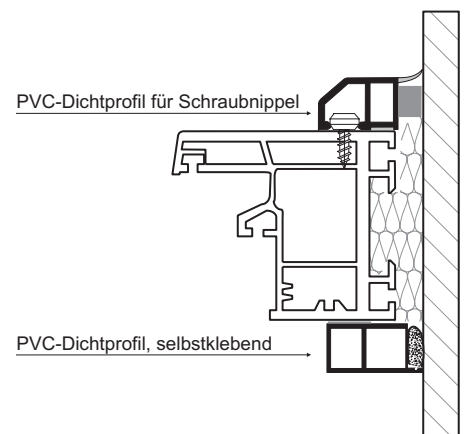
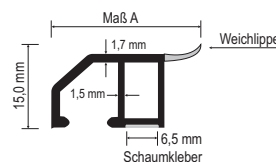

Maß A	Länge	Oberfläche	VBH Artikel-Nr.
30 mm	6 m	weiß	364.253 / 1000
40 mm	6 m	weiß	364.252 / 1000



MONTAGE UND ABDICHTUNG

Montageprofile

greenteQ Renovierungsdichtleiste

Die verschiedenen Deckbreiten ermöglichen einen größeren Breitenausgleich bei der Anschlussfuge. Die greenteQ Renovierungsdichtleiste besitzt einen faltbaren Anschlag. Damit können Höhendifferenzen zum Fensterbankanschluß ausgeglichen werden. Die greenteQ Renovierungsdichtleiste ist im Innen- und Außenbereich einsetzbar. Sie besteht aus einem besonders geformten Profil aus Hart-PVC mit einer elastischen Lippe, die die Dichtstofffuge begrenzt. Nach dem Anbringen der Leiste am Fensterprofil wird die Lippe mit einem geeigneten Dichtstoff im Innen- oder Außenbereich (z.B. mit Acryl bzw. Silikon) versiegelt. Ein spezielles doppelseitig klebendes Dichtband (zulässige Dehnung > 200 %) nimmt die auftretenden Beanspruchungen dauerhaft auf und entlastet den Dichtstoff in der Fuge weitgehend von Zug- und Druckbelastungen.

Die greenteQ Renovierungsdichtleiste erfüllt alle Anforderungen, die nach dem Stand der Technik für die innere und äußere Abdichtung bei der Fenstermontage gelten.

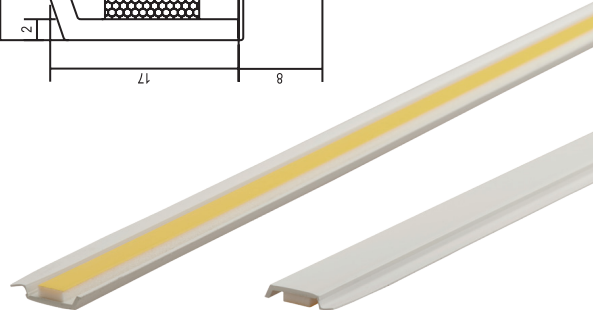
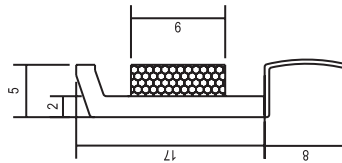

Deckbreite	Ausführung	Länge	Oberfläche	VBH Artikel-Nr.	
25 mm	auf Rolle	100 m	weiß	180.030 / 0037	
	Stab	2,5 m	weiß	180.030 / 0033	
30 mm	auf Rolle	100 m	weiß	180.030 / 0038	
	Stab	2,5 m	weiß	180.030 / 0034	
35 mm	auf Rolle	100 m	weiß	180.030 / 0039	
	Stab	2,5 m	weiß	180.030 / 0035	

greenteQ Renovierungsdichtleiste HK

Diese Leiste wird verwendet, um Beschädigungen am Putz zu verdecken. Sie ist etwas höher gebaut, um Ausbrüche von ca. 10 mm Größe zu überdecken.

Die greenteQ Renovierungsdichtleiste HK ist im Innen- und Außenbereich einsetzbar. Sie besteht aus einem besonders geformten Profil aus Hart-PVC mit einer elastischen Lippe, die die Dichtstofffuge begrenzt. Nach dem Anbringen der Leiste am Fensterprofil wird die Lippe mit einem geeigneten Dichtstoff im Innen- oder Außenbereich (z.B. mit Acryl bzw. Silikon) versiegelt. Ein spezielles doppelseitig klebendes Dichtband (zulässige Dehnung > 200 %) nimmt die auftretenden Beanspruchungen dauerhaft auf und entlastet den Dichtstoff in der Fuge weitgehend von Zug- und Druckbelastungen.

Die greenteQ Renovierungsdichtleiste HK erfüllt alle Anforderungen, die nach dem Stand der Technik für die innere und äußere Abdichtung bei der Fenstermontage gelten.

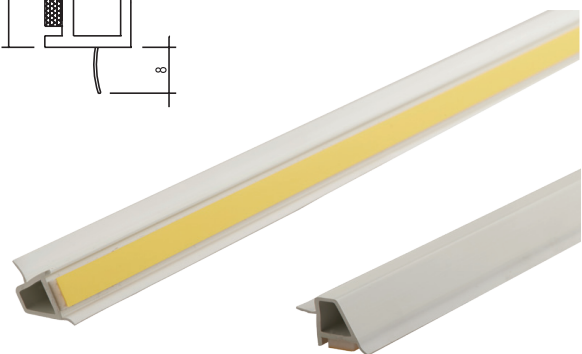
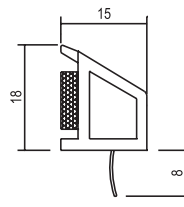

Deckbreite	Ausführung	Länge	Oberfläche	VBH Artikel-Nr.	
25 mm	Stab	2,5 m	weiß	180.030 / 0036	

MONTAGE UND ABDICHTUNG

Montageprofile

greenteQ Neubaudichtleiste mit Abklebekante

Die greenteQ Neubaudichtleiste mit Abklebekante besitzt einen seitlichen Anschlag sowie eine Abklebekante. Der seitliche Anschlag dient zur genauen Positionierung der Leiste auf dem Fensterrahmen. Er kann bei Bedarf weggebrochen werden. Die Abklebekante ist mit einer Selbstklebung ausgestattet und dient zur Befestigung einer Abdeckfolie, um das Fenster bei Verputzarbeiten vor Verschmutzungen, z. B. Putzspritzern, zu schützen. Die Abklebekante kann bei Bedarf, wenn wenig Platz zur Verfügung steht, nach oben gebogen werden. Nach Fertigstellung der Verputzarbeiten wird diese durch Abbrechen komplett entfernt.

Die greenteQ Neubaudichtleiste mit Abklebekante ist im Innen- und Außenbereich einsetzbar. Ein besonders geformtes Profil aus Hart-PVC mit einem speziellen doppelseitig klebenden Dichtband (zulässige Dehnung des Dichtbandes > 200%) nimmt die auftretenden Beanspruchungen dauerhaft auf. Störende Putzabrisse am Fenster werden verhindert. Zusätzlich gelangen keine Putz- und Mörtelreste in den Ausdehnungsraum hinter dem Fenster.

Die greenteQ Neubaudichtleiste mit Abklebekante erfüllt alle Anforderungen, die nach dem Stand der Technik für die innere und äußere Abdichtung bei der Fenstermontage gelten.

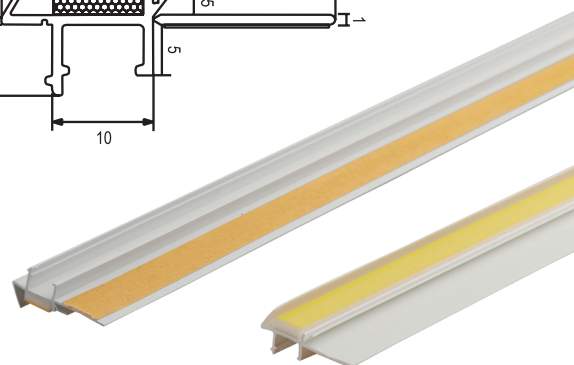
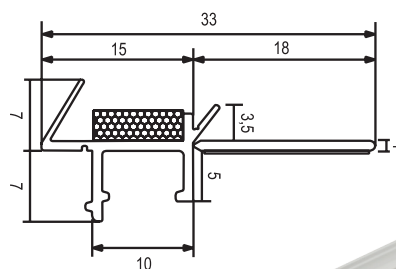

Deckbreite	Ausführung	Länge	Oberfläche	VBH Artikel-Nr.
33 mm	Stab	2,5 m	weiß	180.030 / 0030

greenteQ Neubaudichtleiste U mit Abklebekante

Die greenteQ Neubaudichtleiste U mit Abklebekante besitzt eine Abklebekante, jedoch keinen seitlichen Anschlag. Hiermit entfällt das Entfernen des seitlichen Anschlages, wenn er nicht benötigt wird. Weiterhin ermöglicht dies eine variable Positionierung der Dichtleiste, d.h. sie kann am Fensterrahmen weiter nach innen geschoben werden.

Die greenteQ Neubaudichtleiste U mit Abklebekante ist im Innen- und Außenbereich einsetzbar. Ein besonders geformtes Profil aus Hart-PVC mit einem speziellen doppelseitig klebenden Dichtband (zulässige Dehnung des Dichtbandes > 200%) nimmt die auftretenden Beanspruchungen dauerhaft auf. Störende Putzabrisse am Fenster werden verhindert. Zusätzlich gelangen keine Putz- und Mörtelreste in den Ausdehnungsraum hinter dem Fenster.

Die greenteQ Neubaudichtleiste U mit Abklebekante erfüllt alle Anforderungen, die nach dem Stand der Technik für die innere und äußere Abdichtung bei der Fenstermontage gelten.

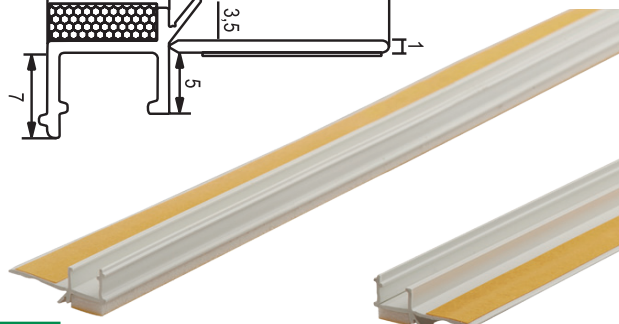
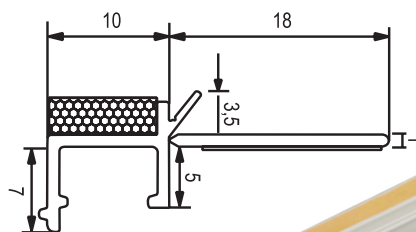

Deckbreite	Ausführung	Länge	Oberfläche	VBH Artikel-Nr.
28 mm	Stab	2,5 m	weiß	180.030 / 0032

greenteQ Neubaudichtleiste ohne Abklebekante

Die greenteQ Neubaudichtleiste ohne Abklebekante hat einen festen seitlichen Anschlag (nicht zu entfernen). Sie eignet sich als preisgünstige Alternative bei größeren Objekten.

Die greenteQ Neubaudichtleiste ohne Abklebekante ist im Innen- und Außenbereich einsetzbar. Ein besonders geformtes Profil aus Hart-PVC mit einem speziellen doppelseitig klebenden Dichtband (zulässige Dehnung des Dichtbandes > 200%) nimmt die auftretenden Beanspruchungen dauerhaft auf. Störende Putzabrisse am Fenster werden verhindert. Zusätzlich gelangen keine Putz- und Mörtelreste in den Ausdehnungsraum hinter dem Fenster.

Die greenteQ Neubaudichtleiste ohne Abklebekante erfüllt alle Anforderungen, die nach dem Stand der Technik für die innere und äußere Abdichtung bei der Fenstermontage gelten.

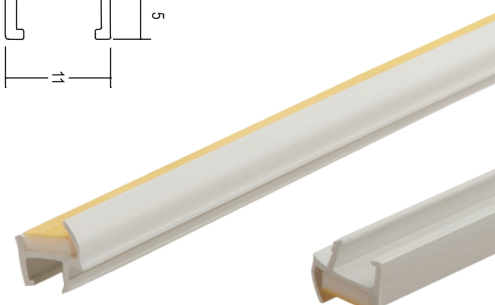
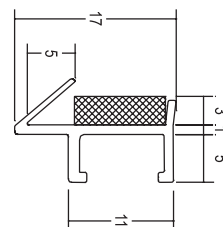

Deckbreite	Ausführung	Länge	Oberfläche	VBH Artikel-Nr.
17 mm	Stab	2,5 m	weiß	180.030 / 0031

greenteQ Fensterrahmenschraube i-Stern Flachkopf



greenteQ Fensterrahmenschraube mit Flachkopf für die optimale Fixierung von Fensterrahmen.

Fensterrahmenschraube, die für die Befestigung von Fensterrahmen aus Kunststoff, Holz und Aluminium auf Beton, Vollsteinen, Ziegeln und anderen Baustoffen mit hohen Festigkeiten geeignet ist. Die Schraube ist aus einsatzgehärtetem Stahl, die Oberfläche ist hell verzinkt.

- Schnelle Montage.
- Sichere, fast spannungsfreie Befestigung durch den Gewindegriff im Blendrahmen und Mauerwerk.
- Durch verschiedene Schraubenlängen beim Flachkopf ist auch bei größeren Wandabständen eine positionsgenaue Fixierung gewährleistet.
- Durch den Gewindeeingriff der Fensterrahmenschraube in Rahmen und Mauerwerk ist eine dauerhafte Fixierung ohne Profildurchbiegungen (weder während noch nach der Montage) gegeben.
- Optimale Kraftübertragung durch Führung im i-Stern Kraftangriff.

Mindesteinschraubtiefe

- Beton: 30 mm (mit Schlagbohrer)
- Kalksandstein, Vollziegel: 40 mm (mit Schlagbohrer)
- Bims: 50 mm
- Hochlochziegel: 100 mm, Leichtbeton: 50 mm
- Gitterziegel, Leichtbeton, Bims: 50 mm (mit mind. 2 Wandungen)

Abmessung d x L	Antrieb	Kopf-Ø	VE	Oberfläche	VBH Artikel-Nr.
7,5 x 42 mm	T30	13,5 mm	100 Stk.	hell verzinkt	217.268 / 4264 
7,5 x 62 mm	T30	13,5 mm	100 Stk.	hell verzinkt	217.268 / 4265 

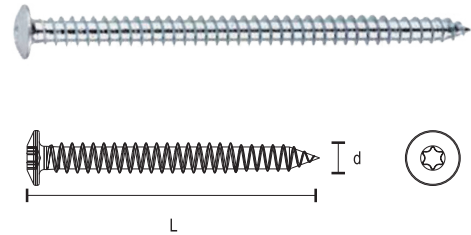

greenteQ Fensterrahmenschraube i-Stern Zylinderkopf

Die greenteQ Fensterrahmenschraube i-Stern mit Zylinderkopf für die optimale Fixierung von Fensterrahmen.

Die greenteQ Fensterrahmenschraube i-Stern mit Zylinderkopf ist für die Befestigung von Fensterrahmen aus Kunststoff, Holz und Aluminium auf Beton, Vollsteinen, Ziegeln und anderen Baustoffen mit hohen Festigkeiten geeignet. Sie ist aus einsatzgehärtetem Stahl, die Oberfläche ist hell verzinkt.

- schnelle Montage
- sichere, fast spannungsfreie Befestigung durch den Gewindegriff im Blendrahmen und Mauerwerk.
- durch verschiedene Schraubenlängen beim Zylinderkopf ist auch bei größeren Wandabständen eine positionsgenaue Fixierung gewährleistet.
- durch den Gewindeeingriff der Fensterrahmenschraube in Rahmen und Mauerwerk ist eine dauerhafte Fixierung ohne Profildurchbiegungen (weder während noch nach der Montage) gegeben
- optimale Kraftübertragung durch Führung im i-Stern Kraftangriff

Mindesteinschraubtiefe

- Beton: 30 mm (mit Schlagbohrer)
- Kalksandstein, Vollziegel: 40 mm (mit Schlagbohrer)
- Bims: 50 mm
- Hochlochziegel: 100 mm, Leichtbeton: 50 mm
- Gitterziegel, Leichtbeton, Bims: 60 mm (mit mind. 2 Wandungen)

Abmessung d x L	Antrieb	Kopf-Ø	VE	Oberfläche	VBH Artikel-Nr.
7,5 x 92 mm	T30	8,5 mm	100 Stk.	verzinkt	388.705 / 0092 

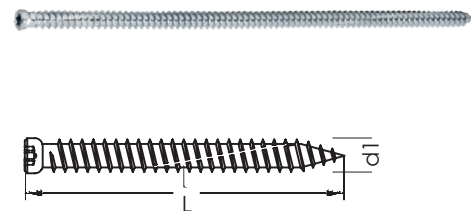

MONTAGE UND ABDICHTUNG

Befestigung

greenteQ Fensterbauschrauben mit Wendelspitze Ø 4,0

Die greenteQ Fensterbauschraube mit Wendelspitze mit Senkkopf und Kreuzschlitz für den optimalen Einsatz im Kunststofffensterbau.

Selbstschneidende Fensterbauschraube geeignet für Beschlagbefestigung auf PVC-Profilen. Beschlagschraube mit technisch führender Qualität.

- besonders geeignet für die Befestigung von Drehkippbeschlägen in normalwändigen PVC-Profilen
- zur Befestigung von Schließteilen, Bändern und Lagern sowie in Stahlarmierungen mit Vorbohren
- sicheres, schnelles Eindrehen durch Gewindeauswalzungen bis in die Spitze
- schlanker Gewindeanstieg
- geeignet für Automatenverschraubung

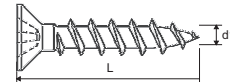

Technische Angaben:

- Material: Stahl verzinkt, blau passiviert, optimierte Oberfläche
- Kopfform: Senkkopf 90°
- Antrieb: Philips (PH) Größe 2
- Kopf-Ø: 6,9 - 7,2 mm
- Gewinde-Ø 4,0 mm
- Gewindetyp: Grobgewinde
- Kopfhöhe: 2,3 mm

Abmessung d x L	Antrieb	Kopf-Ø	VE	Oberfläche	VBH Artikel-Nr.
4,0 x 55 mm	PH2	6,9 - 7,2 mm	500 Stk.	blau passiviert	388.744 / 0155 

greenteQ Fensterbankschraube i-Stern mit PA, Holzschraubengewinde

Die greenteQ Fensterbankschraube i-Stern aus Edelstahl mit aufgesteckter Polyamidscheibe, Holzschraubengewinde, Linsenkopf und i-Stern für die optimale Befestigung von Fensterbänken.

Die greenteQ Fensterbankschraube i-Stern aus Edelstahl mit aufgesteckter Polyamidscheibe ist für die Befestigung von Fensterbänken an Kunststoff- und Holzfenstern geeignet.

- die Schraube ist aus rostfreiem Edelstahl
- die aufgesteckte Polyamidscheibe ist UV-stabilisiert, wodurch ein Verfärben und Verspröden der Scheibe minimiert wird, zudem wird eine elastische Anpassung der Fensterbank an den Mauersims sichergestellt
- kein Aufplatzen der Scheibe bei der Verschraubung

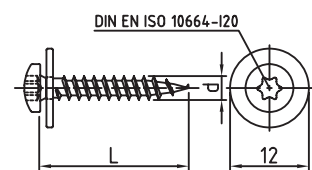

Technische Angaben:

- Material: Edelstahl A2
- Antrieb: i-Stern T20
- Polyamidscheiben-Ø: 12,0 mm
- Kopf-Ø: 7,8 mm
- Gewindetyp: Holzschraubengewinde
- Gewinde-Ø: 4,0 mm

Abmessung d x L	Antrieb	Kopf-Ø	VE	Scheibe	VBH Artikel-Nr.
4,0 x 25 mm	T20	7,8 mm	1.000 Stk.	natur	388.756 / 0025 

MONTAGE UND ABDICHTUNG

Befestigung

greenteQ Unterlegplatten 60 mm

Die greenteQ Unterlegplatten sind massive Vollguss-Platten, gefertigt aus Polypropylen (PP). Durch die Materialeigenschaften von Polypropylen erfüllen die greenteQ Unterlegplatten bereits die Vorgaben zur Randverbundverträglichkeit.

Die greenteQ Unterlegplatten werden hauptsächlich zum Ausgleichen und Ausrichten im Fenster- und Türbau eingesetzt. Daneben finden sie Anwendung im Innen- und Trockenausbau oder können universell als Distanzplatte oder Unterlegplatte verwendet werden.

Produktvorteile:

- ideal zum millimetergenauen Niveaueingleich
- geeignet für den Einsatz bei großen Lasten
- temperaturbeständig und maßgenau, auch bei Nässe, Wärme oder Kälte

Technische Daten:

- Schmelzflussindex: 20/30 g/10 min
- Dichte: 0,90 - 0,94 g/cm³
- Kerbschlagzähigkeit: > 3 KJ/m²
- Biegemodul: > 1.000 MPa
- Shore-Härte (D): 50 - 60



Abmessung	Oberfläche	VE	VBH Artikel-Nr.
40 x 60 x 1,0 mm	beige	1.000 Stk.	217.270 / 6885
40 x 60 x 1,5 mm	weiß	1.000 Stk.	403.055 / 0001
40 x 60 x 2,0 mm	blau	1.000 Stk.	217.270 / 6896
40 x 60 x 3,0 mm	rot	1.000 Stk.	403.055 / 0003
40 x 60 x 4,0 mm	gelb	1.000 Stk.	217.270 / 6897
40 x 60 x 5,0 mm	grün	1.000 Stk.	403.055 / 0005
40 x 60 x 10 mm	braun	500 Stk.	403.055 / 0010
40 x 60 x 15 mm	grau	500 Stk.	217.270 / 6898
40 x 60 x 20 mm	schwarz	500 Stk.	217.270 / 6899

Unterlegplatten 140 mm

Unterlegplatten 53 x 140 mm für Nivellierungsausgleich.

Technische Daten:

- Werkstoff: PS
- Dichte nach ISO 1183: 1,04 g/cm³
- Härte nach ISO 2039-1: 60 N/mm²
- Streckspannung nach ISO 527-2: 28 MPa
- Min./Max. dauerhafte Gebrauchstemperatur: -10°C / +80°C
- Druckfestigkeit 1-3 mm / 5-20 mm: 108,2 kN / 36,9 kN

Abmessung	Oberfläche	VE	VBH Artikel-Nr.
53 x 140 x 1,0 mm	weiß	250 Stk.	217.272 / 9833
53 x 140 x 2,0 mm	blau	250 Stk.	217.272 / 9834
53 x 140 x 3,0 mm	rot	250 Stk.	217.272 / 9835
53 x 140 x 5,0 mm	grün	250 Stk.	217.272 / 9836
53 x 140 x 10 mm	braun	100 Stk.	217.272 / 9837
53 x 140 x 20 mm	schwarz	100 Stk.	217.272 / 9838



MONTAGE UND ABDICHTUNG





Befestigung

Unterlegplatten 170 mm

Unterlegplatten 53 x 170 mm für Nivellierungsausgleich.

Technische Daten:

- Werkstoff: PS
- Dichte nach ISO 1183: 1,04 g/cm³
- Härte nach ISO 2039-1: 60 N/mm²
- Streckspannung nach ISO 527-2: 28 MPa
- Min./Max. dauerhafte Gebrauchstemperatur: -10°C / +80°C
- Druckfestigkeit 1-3 mm / 5-20 mm: 131,6 kN / 47,4 kN

Abmessung	Oberfläche	VE	VBH Artikel-Nr.	
53 x 170 x 1,0 mm	weiß	250 Stk.	217.272 / 6259	
53 x 170 x 2,0 mm	blau	250 Stk.	217.272 / 6260	
53 x 170 x 3,0 mm	rot	250 Stk.	217.272 / 6261	
53 x 170 x 5,0 mm	grün	250 Stk.	217.272 / 6262	
53 x 170 x 10 mm	braun	100 Stk.	217.272 / 6263	

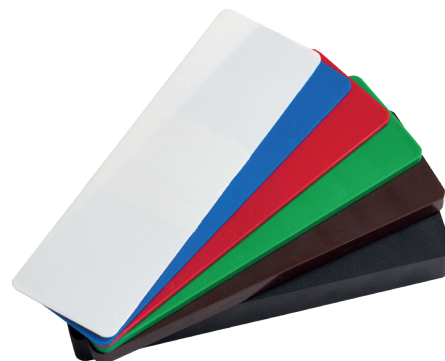





greenteQ Fix-Dynamics

Das greenteQ Fix-Dynamics Befestigungssystem dient zur sicheren und regelkonformen Befestigung der absturzsichernden und/oder einbruchhemmenden Fenster- und Türelementkonstruktionen (Bauelemente). greenteQ Fix-Dynamics steht für ein dynamisches Befestigungsmittel mit einer beweglichen Buchse (dreh- und schiebbar), geführt in einer Metalllasche. Die stabile Ausführung nimmt die aufkommenden Kräfte, die am Fenster wirken können, ideal auf und leitet diese ins Mauerwerk ab. Durch das Zusammenspiel der greenteQ Fensterrahmenschraube FK 7,5 mm und der greenteQ Unterlegplatten in Verbindung mit dem greenteQ Fix-Dynamics ergibt sich ein System das höchsten Ansprüchen gerecht wird. Eine schnelle und extrem sichere Montage des Fensters inklusive der Absturzsicherung ist somit gegeben.

Produktvorteile:

- Aufnahmemöglichkeiten geeignet für alle PVC-, Holz-, Holz-Metall und Metallbauelemente
- Ein Befestigungssystem für alle gängigen Wandbildner
- Ein Befestigungssystem für alle Fenstersysteme
- Ein Befestigungssystem für alle Zargensysteme
- Geeignet für alle Vorwandmontagesysteme
- Einfache und schnelle Montage
- Fugenvariabel über die bewegliche Buchse
- Verwindungssteif
- Geringe Auftragshöhe
- Versetztes Lochbild
- Langloch zur lotrechten Justierung im Wandbildner
- Verdeckte Befestigung und sichtbare Befestigung möglich

Länge Metalllasche	Länge Buchse	VBH Artikel-Nr.	
125 mm	10 mm	217.271 / 6063	
195 mm	10 mm	217.270 / 8022	
195 mm	20 mm	217.270 / 8023	
305 mm	10 mm	217.270 / 8024	
305 mm	20 mm	217.270 / 8025	



MONTAGE UND ABDICHTUNG

Kleben und Leimen

greenteQ MS-Polymer-Klebstoff weiß

Der greenteQ MS-Polymer-Klebstoff weiß hat eine sehr hohe Anfangshaftung und klebt ohne Primer auf nahezu allen im Bauwesen eingesetzten Materialien wie Aluminium, galvanisierter und rostfreier Stahl, Zink, Kupfer, Naturstein, Beton, Ziegelsteinen, Außenbekleidungsplatten auf Zementbasis, Vollkernplatten, Holz, Gips, Glas, Glasur, verschiedenen Kunststoffen, etc.

Er ist als universeller Kleb- und Dichtstoff für das Abdichten von Anschluss- und Bewegungsfugen geeignet. Darüber hinaus ist der greenteQ MS-Polymer-Klebstoff weiß für die strukturelle Verklebung von Abdeckungen und Elementen im Fassaden-, Decken- und Innenausbau geeignet.

Produkteigenschaften:

- Abdichten und Verkleben
- Sehr hohe Anfangshaftung
- Schneller Aufbau der internen Stärke
- Sehr gute Haftung auf den meisten Baumaterialien
- Haftet auf feuchtem Untergrund
- Frei von Lösungsmitteln und Isocyanaten
- Dauerhafte Elastizität
- Verursacht keine Korrosion bei Metallverklebungen
- Für Innen- und Außenanwendungen
- UV- und witterungsbeständig
- Geeignet für Naturstein
- Schimmelbeständig
- Geeignet für Spiegelverklebung
- Von den meisten Farben, auf Wasser- und Lösungsmittelbasis, überstreichbar.
- ‚Nass auf Nass‘ überstreichbar. Die Oberfläche muss nach 48 Stunden zuerst gereinigt werden, bevor sie übermalt werden kann. Vorherige Tests sind notwendig. Beim Einsatz von Alkydfarben ist eine längere Trocknungszeit erforderlich.

Technische Daten:

- Basisrohstoff: MS-Polymer
- Härtungssystem: mittels Luftfeuchtigkeit
- Hautbildung: 10 - 15 Minuten
- maximal zulässige Verformung $\pm 25\%$
- Lösungsmittelgehalt: 0 %
- Isocyanatgehalt: 0 %
- Temperaturbeständigkeit -40°C bis $+90^{\circ}\text{C}$
- Feuchtigkeitsbeständigkeit: sehr gut
- Frostempfindlichkeit: keine

Farbe	Inhalt	VBH Artikel-Nr.
weiß	290 ml	180.025 / 0151 



greenteQ Hybrid-Dichtstoff weiß

Als universeller Fugendichtstoff ist der greenteQ Hybrid-Dichtstoff weiß hervorragend für das Abdichten von horizontalen (und vertikalen) Bewegungs- und Anschlussfugen geeignet. Das Produkt kann sowohl für Innen- als auch für Außenanwendungen eingesetzt werden.

Der greenteQ Hybrid-Dichtstoff weiß klebt ohne Primer auf nahezu allen im Bauwesen eingesetzten Materialien wie Aluminium, galvanisierter und rostfreier Stahl, Zink, Kupfer, Naturstein, Beton, Ziegelsteinen, Außenbekleidungsplatten auf Zementbasis, Vollkernplatten, Holz, Gips, Glas, Glasur, verschiedenen Kunststoffen, etc.

Produkteigenschaften:

- Basisrohstoff: Hybrid-Polymer
- Härtungssystem: mittels Luftfeuchtigkeit
- Hautbildung: 35 Minuten
- maximal zulässige Verformung $\pm 25\%$
- Lösungsmittelgehalt: 0%
- Isocyanatgehalt: 0%
- Temperaturbeständigkeit -40°C bis $+90^{\circ}\text{C}$
- Feuchtigkeitsbeständigkeit: sehr gut
- Frostempfindlichkeit: keine

Farbe	Inhalt	VBH Artikel-Nr.
weiß	290 ml	180.110 / 0001 



MONTAGE UND ABDICHTUNG

Kleben und Leimen

greenteQ MS-Polymer-Klebstoff kristallklar

Der greenteQ MS-Polymer-Klebstoff kristallklar klebt ohne Primer auf nahezu allen im Bauwesen eingesetzten Materialien wie Aluminium, galvanisierter und rostfreier Stahl, Zink, Kupfer, Naturstein, Beton, Ziegelsteinen, Außenbekleidungsplatten auf Zementbasis, Vollkernplatten, Holz, Gips, Glas, Glasur, verschiedenen Kunststoffen, etc.

Er eignet sich hervorragend zum Verkleben und Abdichten von verschiedenen Untergründen und ist als universeller Kleb- und Dichtstoff für das Abdichten von Anschluss und Bewegungsfugen geeignet. Die Haftung des greenteQ MS-Polymer-Klebstoff kristallklar verbessert sich nach einiger Zeit stark.

Produkteigenschaften:

- Abdichten und Verkleben
- Glasklare Transparenz
- Sehr gute Haftung auf den meisten Baumaterialien
- Haftet auf feuchtem Untergrund
- Frei von Lösungsmitteln und Isocyanaten
- Dauerhafte Elastizität
- Verursacht keine Korrosion bei Metallverklebungen
- Für Innen- und Außenanwendungen
- UV- und witterungsbeständig
- Geeignet für Naturstein
- Neutrales, geruchloses Material
- Schimmelbeständig
- Geeignet für Spiegelverklebung
- Von den meisten Farben, auf Wasser- und Lösungsmittelbasis, überstreichbar.
- ‚Nass auf Nass‘ überstreichbar. Die Oberfläche muss nach 48 Stunden zuerst gereinigt werden, bevor sie übermalt werden kann. Vorherige Tests sind notwendig. Beim Einsatz von Alkydfarben ist eine längere Trocknungszeit erforderlich.



Technische Daten:

- Basisrohstoff: MS-Polymer
- Härtungssystem: mittels Luftfeuchtigkeit
- Hautbildung: 15 - 20 Minuten
- maximal zulässige Verformung $\pm 25\%$
- Lösungsmittelgehalt: 0%
- Isocyanatgehalt: 0%
- Temperaturbeständigkeit -40°C bis $+90^{\circ}\text{C}$
- Feuchtigkeitsbeständigkeit: sehr gut
- Frostempfindlichkeit: keine

Farbe	Inhalt	VBH Artikel-Nr.
kristallklar	290 ml	180.025 / 0150 

greenteQ PVC-Kleber



Der greenteQ PVC-Kleber zum schnellen konstruktiven Verkleben von Teilen aus PVC-Hart.

Der greenteQ PVC-Kleber wird in Fachbetrieben eingesetzt:

- Im Fensterbau zur Verklebung von Zusatzprofilen, wie Wetterschenkel, Ablauf-, Schlag- und Rollladenleisten.
- Im Sanitärbereich zur Verklebung von Rohren, Dachrinnen und anderem.
- Im Messe- und Schilderbau zur konstruktiven Verklebung von Integral-Hartschaumplatten aus PVC-Hart.

Der greenteQ PVC-Kleber zeichnet sich durch eine gute Temperaturbelastbarkeit und außerordentliche UV-Strahlenbeständigkeit aus. Die für den Einsatz im Fensterbau erforderliche Wetterechtheit des Klebstoffes greenteQ PVC-Kleber ist in Anlehnung der RAL-Richtlinie 716/1 Teil 1 Abschnitt 3.2.5 gegeben; d.h. eine Vergilbung des Klebstoffes tritt nicht auf.



Farbe	Inhalt	VBH Artikel-Nr.
transparent	200 g	180.025 / 0010 
weiß	200 g	180.025 / 0011 

MONTAGE UND ABDICHTUNG

Kleben und Leimen

greenteQ 2K-Alu-Kleber

Der greenteQ 2K-Alu-Kleber eignet sich in Fachbetrieben zur konstruktiven Verklebung von Alu-Eckwinkeln in eloxierte sowie pulverbeschichtete Blend- und Flügelrahmen-Profile für Alu-Fenster-, -Türen- und -Fassadenbau. Die mit greenteQ 2K-Alu-Kleber geklebten Hohlkammerprofile sind nachträglich pulverbeschichtbar.

Der greenteQ 2K-Alu-Kleber wird zum konstruktiven kraftschlüssigen Verbund von GFK-Sandwichaufbauten im Fahrzeugbau in Fachbetrieben und u.a. zur Verklebung von weiteren Materialien z.B. Alu oder HPL in Fachbetrieben eingesetzt.

Er zeichnet sich bei konstruktiven Verklebungen durch das leichte Handling der Tandemkartusche mit dem greenteQ Statikmischrohr aus. Der greenteQ 2K-Alu-Kleber ist thixotrop, tropft nicht ab, enthält keine Lösungsmittel, ist im ausgehärteten Zustand überlackierbar und besitzt eine gute Witterungsbeständigkeit.



Farbe	Inhalt	VBH Artikel-Nr.
beige	900 g	180.025 / 0037 

MONTAGE UND ABDICHTUNG

Wartung und Pflege

greenteQ Schmutzdetektiv

Der greenteQ Schmutzdetektiv ist ein leicht basisches Reinigungskonzentrat zur Entfernung hartnäckiger Verschmutzungen.

Die hochwirksamen Inhaltsstoffe des greenteQ Schmutzdetektivs entfernen schnell und sicher in kürzester Zeit hartnäckige Verschmutzungen durch Fett, Eiweiß, Öl, Schmierstoffe, Permanent Marker, Filzstifte und Kugelschreiber. Der greenteQ Schmutzdetektiv ist biologisch abbaubar und wurde auf einer milden, alkalischen Basis konzipiert, ohne die zu reinigenden Flächen anzugreifen.

Anwendung:

Im Büro – zur Reinigung von Schreibtischen, Computern, Tastatur, Maus, Gehäuse, Kabel, Kopierer etc. – für PKW und Caravan – zur intensiven Reinigung von Kunststoffleisten, Cockpit, Armaturen, Felgen, Motoren und zur Entfernung von Teer-, Öl-, Bitumen- und Insektenflecken – Hausverwaltung und Gastronomie – zur Pflege und Reinigung beim Camping, im Garten, am Grill, an Markisen, Fenstern und Kunststoff Rolläden.

Technische Daten:

- Form: flüssig
- Farbe: dunkelrot
- pH-Wert: 12 – 13 (bei +20°C)
- Dichte: 1,024 g/cm³ (bei +20°C)
- Viskosität: 50mPA.s (bei +20°C)
- Wassergefährdungsklasse: WGK-1



Inhalt	VBH Artikel-Nr.
500 ml	217.272 / 8423 

greenteQ Citrusreiniger

greenteQ Citrusreiniger entfernt Farb- und Klebstoffreste im Handumdrehen.

Der greenteQ Citrusreiniger entfernt hartnäckigste Verschmutzungen und Verkrustungen wie z.B. Öle, Fette, Schmierstoffe, Kohlenstaub, Teerflecken, Bitumen, Kleberreste, Permanent Marker, Kugelschreiber, Graffiti etc. Die Verschmutzungen und Verkrustungen werden mit Hilfe von speziellen Additiven schnell und zuverlässig gelöst. Reinigt flecken- und streifenfrei und verdunstet rückstandslos.

Der hochwertige greenteQ Citrusreiniger ist für Kunststoff- und Metalloberflächen geeignet und greift die beständigen Oberflächen in der Regel nicht an.

Technische Daten:

- Farbe: transparent
- Geruch: Citrus
- pH-Wert: 5,2
- Dichte bei +20°C: 0,70 – 0,75 kg/m³
- Basis: Bio-Alkohol, Citrus-Schalenextrakt
- Entsorgung: 160504 Druckgaspackung, 150104 Restentleert



Inhalt	VBH Artikel-Nr.
400 ml	217.272 / 8424 

MONTAGE UND ABDICHTUNG

Oberflächenreinigung

greenteQ Reinigungstücher

Die praktische Schnellreinigungshilfe für Industrie, Werkstatt, Montage, Baustelle, Kundenservice und bei allen Reparaturen – auch unterwegs.

Die greenteQ Reinigungstücher reinigen schonend aber kraftvoll Werkzeuge, Maschinen, Arbeitstische, Werkbänke, Geräte und vieles mehr. Sie entfernen dabei Fette, Öle, Schmierstoffe, Silikonöle, Tinte, sowie frische Farb-, Lack- und Leimreste. Die Tücher (80 Stück á 240 x 210 mm) sind einzeln perforiert und können mühelos nach Bedarf abgerissen werden. Die praktische stabile 3l-Dose ist mit einer Originalitätsfolie versiegelt, die das vorzeitige Austrocknen der Tücher sicher verhindert.

Nur für den gewerblichen Gebrauch. Bitte (Einweg-)Handschuhe tragen (VBH Artikelnr. 389.496 / 0027).

Technische Daten:

- Inhalt: 80 Stück (240 x 210 mm)
- Geruch: Angenehm, frisch

Inhalt	VBH Artikel-Nr.
80 Stück	217.272 / 4190 



greenteQ Hygiene-Reinigungstücher

Die ideale Hilfe zum Reinigen aller Oberflächen, die hygienisch sauber sein müssen.

Die greenteQ Hygiene-Reinigungstücher sind mit einem hochaktiven Wirkstoff getränkt und sind die ideale Hilfe zum Reinigen aller Oberflächen, die hygienisch sauber sein müssen. Die Hygiene-Reinigungstücher lösen Verschmutzungen wie Lebensmittelrückstände, Fettablagerungen, Geruchsspuren, Öle, Ruß, Schmierstoffe, Nikotin und vieles mehr. Die Tücher (80 Stück á 280 x 215 mm) sind einzeln perforiert und können mühelos nach Bedarf abgerissen werden. Die praktische 3l-Dose ist mit einer Originalitätsfolie versiegelt, die das vorzeitige Austrocknen der Tücher sicher verhindert.

Technische Daten:

- Inhalt: 80 Stück (280 x 215 mm)
- Geruch: alkoholisch
- Basis: Vliestuch getränkt in alkoholischer Lösung

Inhalt	VBH Artikel-Nr.
80 Stück	217.272 / 8420 



MONTAGE UND ABDICHTUNG

Oberflächenreinigung

greenteQ Kunststoffreiniger 20

greenteQ Kunststoffreiniger 20 ist ein nicht anlösendes Reinigungsmittel mit Antistatikum zur Reinigung von diversen Kunststoffen wie z.B. PVC, PMMA, PC, SAN und folienkaschierte Oberflächen.

Der greenteQ Kunststoffreiniger 20 wird als nicht anlösendes Reinigungsmittel mit Antistatikum zur Reinigung von diversen Kunststoffen wie z.B. PVC, PMMA, PC, SAN und folienkaschierten Oberflächen in Fachbetrieben eingesetzt.

Er ist besonders geeignet zur Reinigung von Staub, Klebstoffresten der Schutzfolie, Fettstift, Gummispuren, frischem PUR-Schaum und frischen Dichtstoffresten sowie Teer- und Bitumenspritzern. Das eingebaute Antistatikum verhindert wirksam die rasche Wiederschmutzungsneigung der Profiloberflächen.

Der greenteQ Kunststoffreiniger 20 ist aufgrund der guten Verträglichkeit auf vielen Kunststoffoberflächen verbunden mit der antistatischen Wirkung auch besonders für den Messebau, die Schilderindustrie u.v.a. kunststoff-verarbeitende Bereiche bestens geeignet.

Inhalt	VBH Artikel-Nr.
1 l	217.272 / 3171 



greenteQ Alu-Reiniger

Der greenteQ Alu-Reiniger wird als geruchsmilder, schnell abtrocknender Spezial-Reiniger in Industrie und Handwerk eingesetzt.

Der greenteQ Alu-Reiniger ist aufgrund seiner guten Verträglichkeit auf vielen lackierten Oberflächen für viele kunststoff- und metallverarbeitende Bereiche bestens geeignet. greenteQ Alu-Reiniger wird für pulverbeschichtete und eloxierte Alu- sowie PUR-Profile in Fachbetrieben eingesetzt. Er entfernt Staub, Klebstoffreste der Schutzfolie, Fettstift, Gummispuren, frischen PUR-Schaum und frische Dichtstoffreste sowie Teer- und Bitumenspritzer.

Der greenteQ Alu-Reiniger wird zur Reinigung der Klebeflächen vor der Verklebung eingesetzt sowie zur Entfernung der Klebstoffreste frischer 1K-PUR-, 2K-PUR-, 2K-Epoxid-Klebstoffe, auch von Arbeitsgeräten und eignet sich weiterhin zur Reinigung und Verdünnung (Viskositätseinstellung) von verschiedenen Klebstoffsystemen.

Inhalt	VBH Artikel-Nr.
1 l	180.025 / 0042 



MONTAGE UND ABDICHTUNG

Schmier- und Schutzmittel

greenteQ Schneidöl Spray

Kühlschmierstoff mit hoher Druckaufnahmefähigkeit zur Verbesserung zerspanender Prozesse.

Das greenteQ Schneidöl ist ein chlorfreier, hydrophober Kühlschmierstoff. Durch die wirkungsvollen Additive wird ein hoher Leistungsgrad erzielt. In der Viskosität ist das greenteQ Schneidöl flüssig eingestellt, verdunstet rückstandslos und ist geruchlos. Die Verträglichkeit mit FE-Werkstoffen sowie Alu-Legierungen ist gegeben. Durch die hohe Druckaufnahmefähigkeit wird bei den üblichen Anwendungen der Verschleiß deutlich minimiert. Die Einsatzbereiche des greenteQ Schneidöls sind z.B. Fräsen, Bohren, Sägen, Ziehen, Verjüngen und vieles mehr.

Technische Daten:

- Form: Aerosol
- Farbe: hellgelb
- Dichte: 0,69 g/cm³ (bei +20°C)
- Wassergefährdungsklasse: WGK-1
- Entsorgung: 160504 Druckgaspackung, 150104 Restentleert

Inhalt	VBH Artikel-Nr.
400 ml	217.272 / 8437 



greenteQ Schutzwachs transparent

Transparente korrosionsschützende Schutzwachsversiegelung.

Das greenteQ Schutzwachs transparent basiert auf entaromatisierten und paraffinischen Mineralölen mit speziell ausgewählten Korrosionsschutzadditiven und Wachsen. Es dient zur temporären Schutzkonservierung für Werkzeuge, Halbzeuge, Profile, Formteile, Maschinen, Stahlbauteile und vieles mehr. Das greenteQ Schutzwachs transparent wird auch als Gleitmittel in der Holzverarbeitung eingesetzt. Zusätzlich kann es als Trennmittel bei der Holzfensterproduktion eingesetzt werden um die Verklebung von Flügeln und Rahmen nach der Lackierung zu verhindern.

- Leicht anzuwenden und zu entfernen
- Stark füllend und abdeckend
- Bildet eine optimale Schutzschicht gegen Schwitzwasser, Korrosion, sauren Regen, Abgase, Dämpfe etc.
- Haltbarkeit der Schutzschicht:
 - Hallenlagerung > 12 Monate
 - Freilagerung 6 - 12 Monate
- Bildet eine milchig mattierte Wachs Oberfläche
- Geeignet für Metall-, Holz-, Glas-, Keramik- und Kunststoffoberflächen

Technische Daten:

- Form: Aerosol
- Farbe: farblos
- Dichte: 0,7g/cm³ (bei +20°C)
- Basis: Korrosionsschutzwachs
- Entsorgung: 160504 Druckgaspackung, 150104 Restentleert
- Wassergefährdungsklasse: WGK-2

Inhalt	VBH Artikel-Nr.
400 ml	217.272 / 8436 



greenteQ Glycerin

greenteQ Glycerin zur Pflege und als Einziehhilfsmittel für Dichtungen und Kunststoffen.

Das greenteQ Glycerin wird zur Pflege von Gummi und Kautschukdichtungen, sowie als Hilfsmittel zum Einbringen der Dichtung verwendet. Es hält Dichtungen geschmeidig und verhindert Verspröden. In der Fensterherstellung wird das Glycerin eingesetzt um die Dichtungen einfach und schnell einzuziehen zu können.

Technische Daten:

- Form: flüssig
- Formel: C₃H₈O₃
- Geruch: geruchlos
- Dichte: 1,26 g/cm³ (bei +20°C)
- Schmelzpunkt: 17,8°C
- Siedepunkt: 290°C

Inhalt	VBH Artikel-Nr.
1.000 ml	217.272 / 8421 



WERKSTATT UND AUSSTATTUNG

Arbeitsschutz



greenteQ Handreinigungscreme

Die greenteQ Handreinigungscreme entfernt hartnäckigste Verschmutzungen von Händen wie z.B. frische Farb- und Kleberreste, Öle, Fette, Teer, Bitumen, Schleifstaub und Kohleabrieb.

Die greenteQ Handreinigungscreme ist ein alkali- und lösemittelfreier Handreiniger mit dermatologisch unbedenklichen Inhaltsstoffen. Eingearbeitete, feine Reibmittel auf PU-Mehl-Basis sorgen für eine porentiefe und schonende Reinigung. Die greenteQ Handreinigungscreme ist rückfettend und sparsam im Verbrauch. Die enthaltenen Inhaltsstoffe sind voll biologisch abbaubar und lösen sich vollständig auf. Hierdurch wird sichergestellt, dass keine Abflüsse oder Rohrleitungen verstopft werden.

Technische Daten:

- Form: Paste
- Farbe: Cremefarben
- Geruch: Fruchtig frisch
- pH-Wert bei +20°C: 6
- Dichte bei +20°C: 0,89 g/cm³
- CPNP-Referenz: 1221457

Ausführung	VBH Artikel-Nr.
500 ml Flasche	217.272 / 4185 
3 l Dose	217.272 / 4186 



greenteQ Pumpenkopf zu Handreinigungscreme

Pumpenkopf zu greenteQ Handreinigungscreme 3 l.

Ausführung	VBH Artikel-Nr.
3 l Dose	217.272 / 4187 



WERKSTATT UND AUSSTATTUNG

Zubehör Elektrowerkzeug und Maschinen

greenteQ Spiralbohrer HSS-G DIN340

Die greenteQ Spiralbohrer HSS-G DIN340 sind aus hochwertigem HSS (High Speed Steel) gefertigt und aus dem Vollen geschliffen, was zu einer hohen Bruchsicherheit und guten Spanabfuhr führt. Durch die speziell geschliffene Freifläche (Kreuzanschliff nach DIN 1412 - Form C)) verringert sich der Bohrwiderstand. Dadurch ist ein schnelles und langlebiges Bohren möglich. Lange Ausführung, speziell für tiefe Bohrungen geeignet. Die Hauptanwendungsgebiete sind Bohrungen in Stahl, div. Gusseisen, Graphit, Bronze, Messing, Aluminium und Kunststoffe.

Produktvorteile:

- Langer Spiralbohrer
- Hochwertiger Stahlbohrer mit exakter Maßhaltigkeit für präzise Bohrungen
- Aus dem Vollen präzisionsgeschliffen
- Bohrspitze mit Kreuzanschliff für leichtes Zentrieren auf glatten und runden Oberflächen
- Hohe Bohrgeschwindigkeiten möglich
- Hohe Bruchsicherheit und hohe Standzeit
- Sehr gute Spanabfuhr, Gefahr des Verkantens wird reduziert

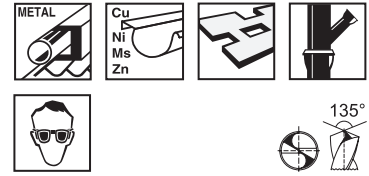

Bohr-Ø	Gesamtlänge	Spirallänge	VE	VBH Artikel-Nr.
3 mm	100 mm	66 mm	10er Pack	217.269 / 6129
5 mm	132 mm	87 mm	10er Pack	217.269 / 6135
6 mm	139 mm	91 mm	10er Pack	217.269 / 6137
6,5 mm	148 mm	97 mm	10er Pack	217.269 / 6138
8,5 mm	165 mm	109 mm	10er Pack	217.269 / 6140

greenteQ Metallbohrerset HSS-G DIN338 BASIC plus 19-tlg.

Hochwertige Stahlbohrer mit exakter Maßhaltigkeit für präzise Bohrungen

Die greenteQ Spiralbohrer HSS-G DIN338 sind aus hochwertigem HSS (High Speed Steel) gefertigt und aus dem Vollen geschliffen, was zu einer hohen Bruchsicherheit und guten Spanabfuhr führt. Durch die speziell geschliffene Freifläche (Kreuzanschliff) verringert sich der Bohrwiderstand. Dadurch ist ein schnelles und langlebiges Bohren möglich. Die Hauptanwendungsgebiete sind Bohrungen in Stahl, div. Gusseisen Graphit, Bronze, Messing, Aluminium und Kunststoffe.

Produktvorteile:

- Hochwertiger Stahlbohrer mit exakter Maßhaltigkeit für präzise Bohrungen
- Aus dem Vollen präzisionsgeschliffen
- Bohrspitze mit Kreuzanschliff für leichtes Zentrieren auf glatten und runden Oberflächen
- Hohe Bruchsicherheit und hohe Standzeit
- Sehr gute Spanabfuhr, Gefahr des Verkantens wird reduziert

Technische Daten:

- Material: HSS-Stahl
- Oberfläche: blank
- Toleranz: H8
- Spitze: Kreuzanschliff nach DIN 1412 - Form C
- Spitzenwinkel: 135° ab Ø 3,0 mm
- Spirale: Typ N
- Schaft: Rundschaft
- Durchmesser: 1,0 / 1,5 / 2,0 / 2,5 / 3,0 / 3,5 / 4,0 / 4,5 / 5,0 / 5,5 / 6,0 / 6,5 / 7,0 / 7,5 / 8,0 / 8,5 / 9,0 / 9,5 / 10,0 mm



Inhalt	VBH Artikel-Nr.
19-teilig	217.272 / 6386

WERKSTATT UND AUSSTATTUNG

Zubehör Elektrowerkzeug und Maschinen

greenteQ Fenster-Montagekoffer

Der greenteQ Fenster-Montage Koffer ist die ideale Lösung für den Einbau von Fenstern und Außentüren. Der Koffer beinhaltet alle notwendigen Bohrer und Bits für die gängigsten Untergründe. Darüber hinaus ist eine übersichtliche Anleitung der erforderlichen Bohrdurchmesser und Bohrtiefen in Bezug auf den jeweiligen Baukörper dargestellt.

Inhalt:

- 3 x greenteQ MultiCon Mehrzweckbohrer 5 x 180 x 250
- 5 x greenteQ SDS-Plus Hammerbohrer 2S 6 x 200 x 260
- 5 x greenteQ SDS-Plus Hammerbohrer 4S 6 x 200 x 260
- 10 x Bits Torx 30 Kurz
- 10 x Bits Torx 30 Lang
- 1 x greenteQ Magnethalter

Der greenteQ Fenster-Montage Koffer ist speziell für den Einsatz mit geprüften Befestigern wie z.B. der greenteQ Flachkopfschraube konzipiert. Ebenfalls ist er eine hervorragende Lösung im Zusammenspiel mit den greenteQ Systemen Klima Konform sowie greenteQ Fix Dynamics.



Inhalt	VBH Artikel-Nr.
34-teilig	217.272 / 6388 

greenteQ SDS-Plus Hammerbohrer 2S

Die greenteQ SDS-Plus Hammerbohrer 2S sind aus hochwertigem Spezialstahl hergestellt. Sie sind mit einer geschwindigkeitsoptimierten, meisselförmigen Hartmetallplatte und einer kernverstärkten Spirale versehen. Das Bohrmehl wird dadurch optimal zertrümmert und abtransportiert. Außerdem werden durch die kernverstärkte Spirale die Bruchgefahr und auch die Vibrationen während der Bohrung verringert. Die Hauptanwendungsgebiete sind Bohrungen in Beton, Mauerwerk und Naturstein. Speziell auch für die Montage des greenteQ Klima Konform Systems am Mauerwerk konzipiert.

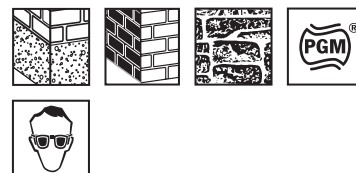

Produktvorteile:

- Lange Lebensdauer durch geschwindigkeitsoptimierte Hartmetallplatte
- Optimaler Bohrmehltransport durch sehr offene Spirale
- KVS Spirale (kernverstärkte Spiralgeometrie) für vibrationsarmes Bohren und hohe Bruch-sicherheit
- Direkte Kraftübertragung auf die Bohrspitze
- Leichtes und punktgenaues Zentrieren möglich
- Gefertigt und geprüft nach PGM Vorgaben (Prüfgemeinschaft Hammerbohrer)

Bohr-Ø	Gesamtlänge	Spirallänge	VE	VBH Artikel-Nr.
6 mm	210 mm	150 mm	1 Stk.	217.269 / 6150 

WERKSTATT UND AUSSTATTUNG

Zubehör Elektrowerkzeug und Maschinen

greenteQ Bits

Die greenteQ Bits sind aus dem hochwertigen Werkstoff S2 Spezialstahl. Durch die Farbmarkierung ist ein einfaches System entstanden, welches abgerundet wird durch eine sandgestrahlte Oberflächenbehandlung.

Die greenteQ Bits sind sehr verschleißfest durch eine hohe Passgenauigkeit und geeignet für alle Akkuschauber und Bohrmaschinen mit Spannfutter-Aufnahme.

Antrieb: 1/4"-Sechskant, passend für Halter nach DIN 3126 (25 mm C 6,3, 50 mm E 6,3)



Aufnahme	Größe	Länge	VE	Preis / VE	VBH Artikel-Nr.
Philips PH	1	25 mm	10 Stück	4,50 €	217.271 / 6336
Philips PH	1	50 mm	10 Stück	7,50 €	217.271 / 6352
Philips PH	2	25 mm	10 Stück	4,50 €	217.271 / 6337
Philips PH	2	50 mm	10 Stück	7,50 €	217.271 / 6353
Philips PH	3	25 mm	10 Stück	4,50 €	217.271 / 6338
Philips PH	3	50 mm	10 Stück	7,50 €	217.271 / 6354
Pozidriv PZ	1	25 mm	10 Stück	4,50 €	217.271 / 6339
Pozidriv PZ	1	50 mm	10 Stück	7,50 €	217.271 / 6356
Pozidriv PZ	2	25 mm	10 Stück	4,50 €	217.271 / 6341
Pozidriv PZ	2	50 mm	10 Stück	7,50 €	217.271 / 6357
Pozidriv PZ	3	25 mm	10 Stück	4,50 €	217.271 / 6342
Pozidriv PZ	3	50 mm	10 Stück	7,50 €	217.271 / 6358
TX	T10	25 mm	10 Stück	4,70 €	217.271 / 6345
TX	T10	50 mm	10 Stück	7,70 €	217.271 / 6359
TX	T15	25 mm	10 Stück	4,70 €	217.271 / 6346
TX	T15	50 mm	10 Stück	7,70 €	217.271 / 6360
TX	T20	25 mm	10 Stück	4,70 €	217.271 / 6347
TX	T20	50 mm	10 Stück	7,70 €	217.271 / 6361
TX	T25	25 mm	10 Stück	4,70 €	217.271 / 6348
TX	T25	50 mm	10 Stück	7,70 €	217.271 / 6362
TX	T30	25 mm	10 Stück	4,70 €	217.271 / 6349
TX	T30	50 mm	10 Stück	7,70 €	217.271 / 6363
TX	T40	25 mm	10 Stück	4,70 €	217.271 / 6350
TX	T40	50 mm	10 Stück	7,70 €	217.271 / 6364

greenteQ Bit-Box-Set 20-teilig

20-tlg. Bit-Sortiment inkl. Magnethalter und Senker in ABS-Kunststoffbox

Inhalt:

- T10, T15, T20 (2x), T25, T30, PH2 (2x), PZ2 (2x) - jeweils 25 mm
- T20, T25, T30 (2x), PH2, PZ2 (2x), HK4 - jeweils 50 mm
- 1 Senker
- 1 Bitadapter



Inhalt	VBH Artikel-Nr.
20-teilig	217.272 / 6387

greenteQ Profi Cuttermesser

Das greenteQ Profi Cuttermesser hat einen hochwertigen, besonders rutschfesten und ergonomischen Griff und gewährleistet ein ermüdungsfreies Arbeiten. Mit Hilfe des Verschlussrädchens kann die ausgefahrene Klinge in der jeweiligen gewünschten Position fixiert werden.

Das greenteQ Profi Cuttermesser verfügt über einen automatischen Nachlademechanismus. Nachdem die Klingenreste entfernt wurden, lässt sich der Schieber wieder nach hinten führen und nimmt automatisch eine der Ersatzklingen aus dem Magazin auf. Die Klinsen bestehen aus hochwertigem Kohlenstoffstahl SK-4, haben eine Breite von 18 mm und sind durch ihren 3-fach Klinsenschliff 50% schärfer gegenüber herkömmlichen Klinsen. Die Klinsenföhrung ist aus hochwertigem Edelstahl.



Produktvorteile:

- höhere Widerstandskraft der Klinge bei rückwärtigem Schub (bis zu 15 kg)
- automatischer Klinsennachschub für schnellen Klinsenechsel
- rutschfester Griff für beidhändiges, kräftiges Schneiden

Breite Klinge	Magazin	VBH Artikel-Nr.
18 mm	inkl. 4 Klinsen	396.078 / 0000 

greenteQ Ersatzklingen 18 mm für Profi-Cuttermesser (10er Pack)

Extrem scharfe, aus Kohlenstoffstahl SK-4 gefertigte Ersatzklingen sorgen für präzise Schnitte von Papier, Folien und dünnen Materialien. Der Inhalt eines Spenders reicht für 2 komplette Befüllungen des greenteQ Profi Cuttermessers aus. Die Ersatzklingen haben 7 Sollbruchstellen, um eine konstante Schneideleistung über die ganze Klinge hinweg zu garantieren.



Breite Klinge	VE	VBH Artikel-Nr.
18 mm	10er Pack	396.080 / 0000 

Winbag

- Vermeidung von Schrammen: Das weiche Luftkissen schont Zarge und Rahmen.
- Leichtes und präzises Einpassen: Das Fenster kann stufenlos eingepaßt und korrekt angebracht werden.
- Kein Keilverbrauch: Die Winbag's können immer wieder eingesetzt werden.
- Völlig leere Fugen: Sofort fugenbreit mit Band oder Fugenmasse.
- Zeiteinsparung: Die Montage mit Winbag erfolgt schnell und Einpassen sowie Befestigung selbst großer Fenster kann durch einen Mann erfolgen.



Inhalt	VBH Artikel-Nr.
4 Stück + Gürtelhaken	375.397 / 0000 

greenteQ Profi Maßband

Das greenteQ Profi Maßband hat ein verstärktes Blatt das bei einem längeren Auszug nicht abknickt. Durch das ergonomisch geformte und gummierte Gehäuse bietet das greenteQ Profi Maßband einen guten Halt beim Bedienen. Es besteht aus schlagfesten ABS Kunststoff. Der flexible Gürtelclip ermöglicht ein einfaches Anlegen an Gürtel oder Hose.

Das greenteQ Profi Maßband hat eine automatische Feststellbremse und einen manuellen Rücklauf mit doppelter Loslöstaste, um es in allen Lagen bedienen zu können. Der Endhaken besteht aus Edelstahl und ist flexibel. Dadurch ermöglicht man ein einwandfreies Einhängen und die absolute Nulleinstellung beim Andrücken. Die robuste Feder ermöglicht das kontrollierte Aufrollen des extrem starken und gebogenen Stahlbandes.

Produktvorteile:

- Genauigkeitsklasse II
- kein Abknicken beim längeren Auszug
- doppelte Loslöstaste
- Endhaken ist flexibel gelocht
- automatische Feststellbremse



Bandbreite	Länge	VBH Artikel-Nr.
19 mm	5 m	999.990 / 8520 

greenteQ Transportpad XPS

Die greenteQ Transportpads XPS halten aufgrund ihrer robusten Schaumstruktur auch höheren Belastungen stand. Sie sind einseitig klebend und wieder ablösbar. Zum Schutz von sehr empfindlichen Oberflächen gibt es sie auch in der Ausführung mit Filzoberseite. Die greenteQ Transportpads XPS sind rückstandsfrei und ohne Verfärbungen von den meisten glatten und harten Oberflächen, wie z.B. Holz, Glas, Plastik, entfernbar.

Die zu beklebenden Oberflächen müssen trocken, sauber und frei von jeglichen Fetten und Ölen sein. Die Oberflächen dürfen nicht mit Nitrocellulose basierten Lacken behandelt sein! Vor der Verwendung der greenteQ Transportpads XPS sollten diese auf den jeweiligen Oberflächen getestet werden.



Abmessung	Ausführung	VE	VBH Artikel-Nr.
48 x 48 x 10 mm	ohne Filz	3.300 Stk.	402.068 / 0000
48 x 48 x 10 +2 mm	mit Filz	3.300 Stk.	402.076 / 0000
48 x 48 x 20 mm	ohne Filz	2.100 Stk.	402.072 / 0000
48 x 48 x 20 +2 mm	mit Filz	2.100 Stk.	402.077 / 0000
48 x 48 x 30 mm	ohne Filz	1.500 Stk.	402.073 / 0000
48 x 48 x 30 +2 mm	mit Filz	1.500 Stk.	402.078 / 0000
48 x 48 x 50 mm	ohne Filz	900 Stk.	402.074 / 0000
48 x 48 x 50 +2 mm	mit Filz	900 Stk.	402.080 / 0000
48 x 96 x 80 mm	ohne Filz	480 Stk.	402.075 / 0000
48 x 96 x 80 +2 mm	mit Filz	480 Stk.	402.081 / 0000

greenteQ Transportpad Kork

Das greenteQ Transportpad Kork wurde speziell für die Verklebung auf Glas entwickelt. Der Kleber ist frei von Weichmachern und Lösemitteln. Die greenteQ Transportpads Kork sind schwach klebend und innerhalb von 12 Monaten rückstandsfrei und ohne Verfärbungen entfernbar.

Die zu beklebenden Oberflächen müssen trocken, sauber und frei von jeglichen Fetten und Ölen sein. Vor der Verwendung des greenteQ Transportpads Kork auf anderen Oberflächen als Glas sollten jeweils Verträglichkeitstests bezüglich der rückstandsfreien Entfernung durchgeführt werden.



Abmessung	VE	VBH Artikel-Nr.
18 x 18 x 3 mm	15.000 Stk.	401.352 / 0000

greenteQ Fenstertragegurt

Die greenteQ Fenstertragegurte mit vorgesteckter Bohrschraube 4,2 x 25 mm haben die wesentliche Aufgabe, Fenster- oder Türelemente bis zu einem Gewicht von ca. 100 kg durch sicheres und rutschfestes Anheben des Elementes zu bewegen.

Der greenteQ Fenstertragegurt kann einfach durch die vorgesteckte greenteQ Bohrschraube mit Hilfe eines Akkuschraubers und einem PH2-Bit eingedreht werden.



VE	VBH Artikel-Nr.
500 Stk. im Karton	402.879 / 0000

DESIGN UND ÄSTHETIK

Türgriffe und Zubehör

greenteQ Türgriff TG 10.ER.GS

greenteQ Türgriffe aus Edelstahl zur einseitigen oder paarweisen Verwendung, an Innen- und Außentüren.

- Oberfläche Edelstahl fein matt
- Stangenform mit geraden Stützen
- Durchmesser der Griffstange 32 mm
- Durchmesser der Stützen 25 mm
- inkl. Befestigungssystem BA 15.EU H/K/A

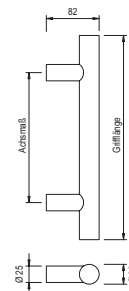

Oberfläche	Länge L	Achsmaß A	BA 15	VBH Artikel-Nr.
Edelstahl fein matt	330 mm	210 mm	20/45mm	217.271 / 4663
Edelstahl fein matt	400 mm	300 mm	20/45 mm	217.271 / 4664
Edelstahl fein matt	500 mm	300 mm	20/45 mm	217.271 / 4665
Edelstahl fein matt	600 mm	400 mm	2x 45 mm	217.271 / 4666
Edelstahl fein matt	800 mm	560 mm	2x 45 mm	217.271 / 4667
Edelstahl fein matt	1.000 mm	700 mm	2x 45 mm	217.271 / 4668
Edelstahl fein matt	1.200 mm	900 mm	2x 45 mm	217.271 / 4669
Edelstahl fein matt	1.400 mm	1.000 mm	2x 45 mm	217.271 / 4670
Edelstahl fein matt	1.600 mm	1.200 mm	2x 45 mm	217.271 / 4671
Edelstahl fein matt	1.800 mm	1.300 mm	2x 45 mm	217.271 / 4672

greenteQ Türgriff TG 10.ER.GS.45°

greenteQ Türgriffe aus Edelstahl zur einseitigen oder paarweisen Verwendung, an Innen- und Außentüren.

greenteQ Türgriff TG 10.ER.GS; Stangenform mit 45° schrägen Stützen; Durchmesser der Griffstange 32 mm; Durchmesser der Stützen 25 mm; vorgerichtet für Befestigungssystem BA 15.

Befestigungssystem BA15 im Lieferumfang enthalten.

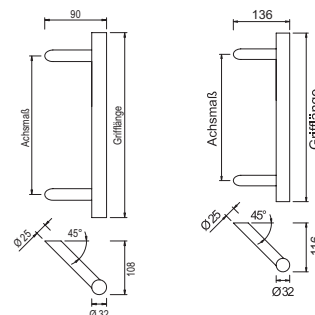

Oberfläche	Länge L	Achsmaß A	Maß B	Maß C	BA 15	VBH Artikel-Nr.
Edelstahl fein matt	330 mm	210 mm	108 mm	90 mm	20/45mm	217.271 / 4673
Edelstahl fein matt	400 mm	300 mm	108 mm	90 mm	20/45 mm	217.271 / 4674
Edelstahl fein matt	400 mm	300 mm	136 mm	116 mm	20/45 mm	217.271 / 4683
Edelstahl fein matt	500 mm	300 mm	108 mm	90 mm	2x 45 mm	217.271 / 4675
Edelstahl fein matt	600 mm	400 mm	108 mm	90 mm	2x 45 mm	217.271 / 4676
Edelstahl fein matt	600 mm	400 mm	136 mm	116 mm	2x 45 mm	217.271 / 4684
Edelstahl fein matt	800 mm	560 mm	108 mm	90 mm	2x 45 mm	217.271 / 4677
Edelstahl fein matt	1.000 mm	700 mm	108 mm	90 mm	2x 45 mm	217.271 / 4678
Edelstahl fein matt	1.200 mm	900 mm	108 mm	90 mm	2x 45 mm	217.271 / 4679
Edelstahl fein matt	1.400 mm	1.000 mm	108 mm	90 mm	2x 45 mm	217.271 / 4680
Edelstahl fein matt	1.600 mm	1.200 mm	108 mm	90 mm	2x 45 mm	217.271 / 4681
Edelstahl fein matt	1.800 mm	1.300 mm	108 mm	90 mm	2x 45 mm	217.271 / 4682

DESIGN UND ÄSTHETIK

Türgriffe und Zubehör

greenteQ Türgriff TG 11.ER.GS.45°

greenteQ Türgriff aus Edelstahl zur einseitigen oder paarweisen Verwendung, an Innen- und Außentüren.

greenteQ Türgriff TG 11.ER.GS.45°; Stangenform mit gefrästen Punkten mit 45° schrägen Stützen; Durchmesser der Griffstange 32 mm; Durchmesser der Stützen 25 mm; Oberfläche Edelstahl fein matt; vorgefertigt für Befestigungssystem BA 15.

Befestigungssystem BA15 im Lieferumfang enthalten.

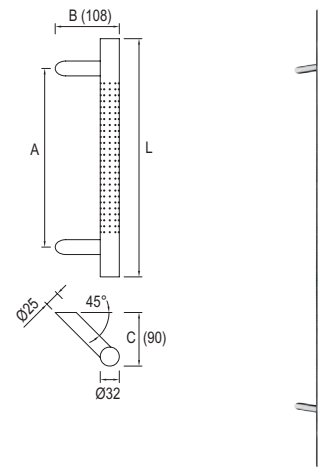

Oberfläche	Länge L	Achsmaß A	Maß B	Maß C	BA 15	VBH Artikel-Nr.
Edelstahl fein matt	400 mm	300 mm	108 mm	90 mm	20/45mm	217.271 / 4685
Edelstahl fein matt	500 mm	300 mm	108 mm	90 mm	20/45mm	217.271 / 4686
Edelstahl fein matt	600 mm	400 mm	108 mm	90 mm	2x 45 mm	217.271 / 4687
Edelstahl fein matt	800 mm	560 mm	108 mm	90 mm	2x 45 mm	217.271 / 4688
Edelstahl fein matt	1.600 mm	1.200 mm	108 mm	90 mm	2x 45 mm	217.271 / 4689

greenteQ Türgriff TG 10.ER.GKW

greenteQ Türgriffe aus Edelstahl zur einseitigen oder paarweisen Verwendung, an Innen- und Außentüren.

- Oberfläche Edelstahl fein matt
- Durchmesser der Griffstange 32 mm
- inkl. Befestigungssystem BA 15.EU H/K/A

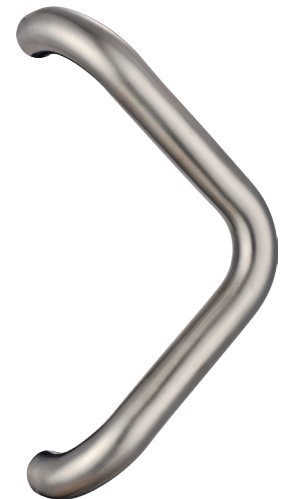
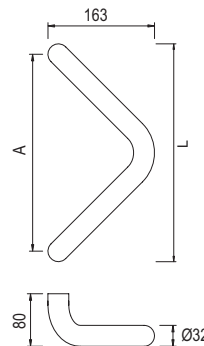

Oberfläche	Länge L	Achsmaß A	BA 15	VBH Artikel-Nr.
Edelstahl fein matt	332 mm	300 mm	20/45mm	217.271 / 4714
Edelstahl fein matt	382 mm	350 mm	2x 45mm	217.271 / 4715

greenteQ Befestigungssystem BA 15.EU H/K/A

greenteQ Türgriff-Befestigungen zur stabilen und dauerhaften Befestigung der Türgriffe. greenteQ Türgriff-Befestigungssystem BA 15.EU.H/K/A; zur einseitigen, unsichtbaren Befestigung an Holz-, Kunststoff- und Aluminiumtüren; Bohrungsdurchmesser 10 mm. Für 1 Befestigungspunkt, für 1 Türgriff werden 2 Stück benötigt.



Material	Länge	VE	VBH Artikel-Nr.
Stahl verzinkt	20 mm	1 Stück	381.257 / 0000
Stahl verzinkt	25 mm	1 Stück	382.975 / 0000
Stahl verzinkt	30 mm	1 Stück	381.258 / 0000
Stahl verzinkt	35 mm	1 Stück	381.259 / 0000

DESIGN UND ÄSTHETIK

Türgriffe und Zubehör

greenteQ Drückerlochteil auf ovaler Rosette DG 59.ER.ORS.LT

greenteQ Drückerlochteil DG 59.ER.ORS.LT für 8 mm Vierkantstift; Drücker fest / drehbar in Metall-Unterkonstruktion gelagert, mit Hochhaltefeder; verdeckte Verschraubung.

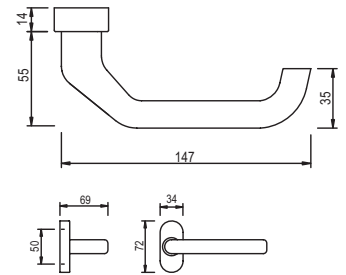

Material	Oberfläche	Vierkant	Variante	VBH Artikel-Nr.
Edelstahl	fein matt	für 8 mm	ohne Nocken	316.631 / 6500

greenteQ Drückerlochteil auf ovaler Rosette DG 60.ER.ORS.LT

greenteQ Drückerlochteil DG 60.ER.ORS.LT für 8 mm Vierkantstift; Drücker fest / drehbar in Metall-Unterkonstruktion gelagert, mit Hochhaltefeder; verdeckte Verschraubung.

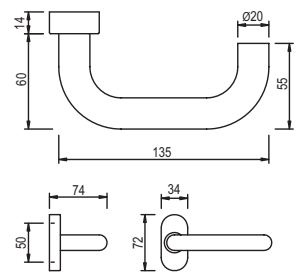

Material	Oberfläche	Vierkant	Variante	VBH Artikel-Nr.
Edelstahl	fein matt	für 8 mm	ohne Nocken	987.209 / 6500

greenteQ Drückerlochteil auf ovaler Rosette DG 60V.ER.ORS.LT

greenteQ Drückerlochteil DG 60V.ER.ORS.LT für 8 mm Vierkantstift; Drücker fest / drehbar in Metall-Unterkonstruktion gelagert, mit Hochhaltefeder; verdeckte Verschraubung.

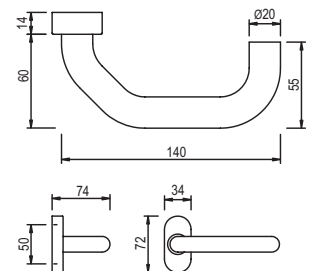
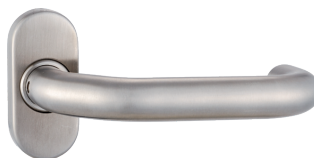

Material	Oberfläche	Vierkant	Variante	VBH Artikel-Nr.
Edelstahl	fein matt	für 8 mm	ohne Nocken	995.525 / 6500

greenteQ Drückerlochteil auf ovaler Rosette DG 61.ER.ORS.LT

greenteQ Drückerlochteil DG 61.ER.ORS.LT für 8 mm Vierkantstift; Drücker fest / drehbar in Metall-Unterkonstruktion gelagert, mit Hochhaltefeder; versteckte Verschraubung.

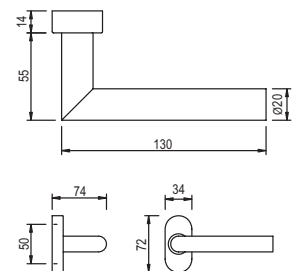
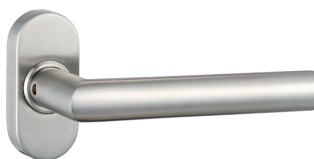

Material	Oberfläche	Vierkant	Variante	VBH Artikel-Nr.
Edelstahl	fein matt	für 8 mm	ohne Nocken	987.213 / 6500

greenteQ Schieberosette PZ oval 9 mm ER

greenteQ Rosette für Hauseingangstüren, zur Kombination mit Türgriffen und Drückerlochteilen.

greenteQ Schieberosette oval 9 mm ER, für Profilzylinder, Randhöhe 9 mm, Edelstahl fein matt.

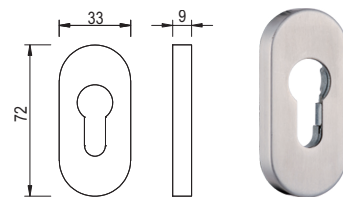

Technische Daten:

- Lochung: PZ
- Türstärke: -
- Schrauben: exklusive
- Verpackungseinheit: 10 Stück

Material	Oberfläche	Randhöhe	VBH Artikel-Nr.
Edelstahl	fein matt	9 mm	354.412 / 6500 

greenteQ Schieberosette ZA PZ oval variabel 14 mm ER

greenteQ Schieberosette ZA PZ oval variabel 14 mm, mit Zylinderabdeckung für Profilzylinder. greenteQ Schieberosette ZA PZ oval variabel 14 mm ist für Rahmentüren geeignet, die Lochung ist mit Ziehschutz für Zylinderüberstand 11 - 14 mm. Die Zylinderabdeckung ist eine spezielle Schutzvorrichtung und verhindert das Aufbohren des Schließzylinders. Beschläge, welche mit dieser federnd gelagerten Zylinderabdeckung ausgestattet sind, bieten einem im Schloß eingebauten Profilzylinder ausreichenden Ziehschutz.

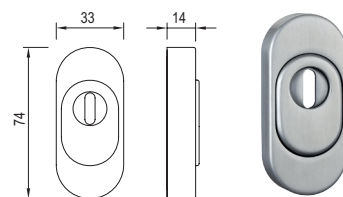

Technische Daten:

- Lochung: PZ
- Zylinderüberstand: 11 - 14 mm
- Verpackungseinheit: 10 Stück

Material	Oberfläche	Randhöhe	VBH Artikel-Nr.
Edelstahl	fein matt	14 mm	999.990 / 3341 

greenteQ Schieberosette ZA oval 14 mm ER

greenteQ Rosetten für Hauseingangstüren, zur Kombination mit Türgriffen und Drückerlochteilen.

greenteQ Schieberosette ZA oval 14mm ER, mit Zylinderabdeckung; für Profilzylinder; Randhöhe 14 mm; für Zylinderüberstand 5 - 10 mm; Edelstahl fein matt.

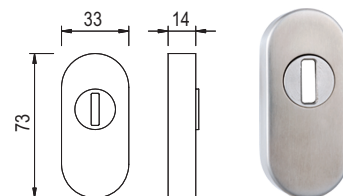

Technische Daten:

- Lochung: PZ
- Zylinderüberstand: 5 - 10 mm
- Verpackungseinheit: 10 Stück

Material	Oberfläche	Randhöhe	VBH Artikel-Nr.
Edelstahl	fein matt	14 mm	359.794 / 6500 

greenteQ Schutzrosettenpaar ZA PZ 14 mm ER

greenteQ Rosetten für Hauseingangstüren, zur Kombination mit Türgriffen und Drückerlochteilen.

greenteQ Schutzrosettenpaar ZA PZ 14 mm ER aus Edelstahl fein matt, mit Zylinderabdeckung, rund, für Profilzylinder. Verdeckte, durchgehende Verschraubung für Türstärke 67 - 72 mm:

außen: Rosettendurchmesser 55 mm, Randhöhe außen 14 mm, für Zylinderüberstand 9 - 14 mm.

innen: Rosettendurchmesser 52 mm, Randhöhe innen 8 mm.

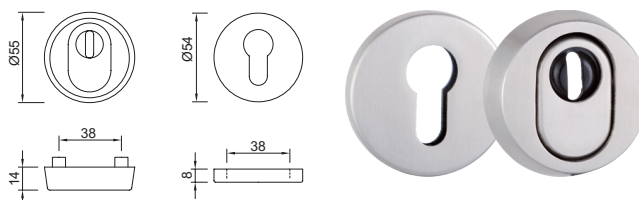

Technische Daten:

- Lochung: PZ
- Türstärke: 67-72 mm
- inkl. Schrauben: M6 x 80 mm (2 St.)

Randhöhe	Türstärke	VBH Artikel-Nr.
14/8 mm	67 - 72 mm	381.878 / 6500 

DESIGN UND ÄSTHETIK

Drückergarnituren

greenteQ Zimmertür-Drückergarnitur DG 61L.ER.RS

greenteQ Drückergarnitur DG 61L.ER.RS; **zertifiziert nach DIN EN 1906:26-0040B, Kategorie 2**; mit 8 mm Vierkantstift; Drücker lose in Kunststoff-Unterkonstruktion gelagert, mit Hochhaltefeder; verdeckte, durchgehende Verschraubung; mit Schrauben für Türstärke 37 - 42 mm; Edelstahl fein matt.

Technische Daten:

- Lagerung: lose mit Hochhaltefeder
- Rosettendurchmesser: 52 mm
- Randhöhe: 10 mm
- Türstärke: 37 - 42 mm
- inklusive Gewindeschrauben 4 x M5 x 50/55 mm

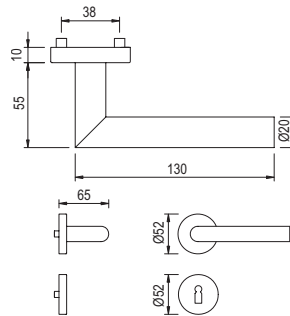

Kat. 2
DIN EN 1906

Material	Oberfläche	Lochungsart	Vierkant	Türstärke	VBH Artikel-Nr.
Edelstahl	fein matt	BB	8 mm	37 - 42 mm	396.946 / 6510 
Edelstahl	fein matt	PZ	8 mm	37 - 42 mm	396.947 / 6510 
Edelstahl	fein matt	WC	8 mm	37 - 42 mm	396.948 / 6510 

greenteQ Zimmertür-Drückergarnitur DG 61.ER.RS



greenteQ Zimmertür-Drückergarnitur DG 61.ER.RS; **zertifiziert nach DIN EN 1906:37-0040B, Kategorie 3**; mit 8 mm Vierkantstift; Drücker fest / drehbar in Metall-Unterkonstruktion gelagert, mit Hochhaltefeder; verdeckte, durchgehende Verschraubung; mit Schrauben für Türstärke 38 - 43 mm; Edelstahl fein matt.

Technische Daten:

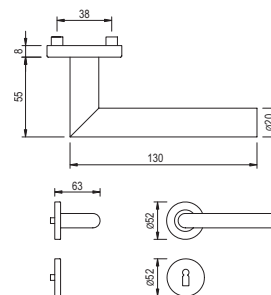
- Lagerung: fest / drehbar mit Hochhaltefeder
- Rosettendurchmesser: 52 mm
- Randhöhe: 8 mm
- Türstärke: 38 - 43 mm
- Schrauben: inklusive Gewindeschrauben 4 x M5 x 50 mm und 4 x M5 x 55 mm



Kat. 3
DIN EN 1906

Material	Oberfläche	Lochungsart	Vierkant	Türstärke	VBH Artikel-Nr.
Edelstahl	fein matt	BB	8 mm	38 - 43 mm	971.808 / 6500 
Edelstahl	fein matt	PZ	8 mm	38 - 43 mm	971.809 / 6500 
Edelstahl	fein matt	WC	8 mm	38 - 43 mm	971.810 / 6500 

greenteQ Drückergarnitur DG 61.ER.QFRS

greenteQ Rosetten-Drückergarnitur DG 61.ER.QFRS aus Edelstahl fein matt mit quadratischen, flachen Rosetten, mit 8 mm Vierkantstift. Drücker fest/drehbar in Metall-Kunststoff-Unterkonstruktion gelagert, mit Hochhaltefeder. Verdeckte, durchgehende Verschraubung inkl. Schrauben für Türstärke 38 - 45 mm.

Technische Daten:

- Lagerung: fest / drehbar mit Hochhaltefeder
- Rosettenabmessung: 54 x 54 mm
- Randhöhe: 2,8 mm
- Türstärke: 38 - 45 mm
- inklusive 4 Schrauben M4 x 40 mm

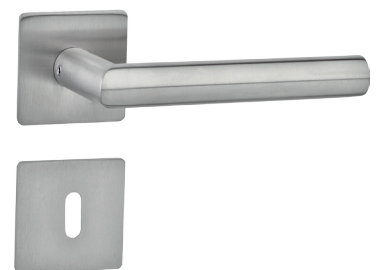
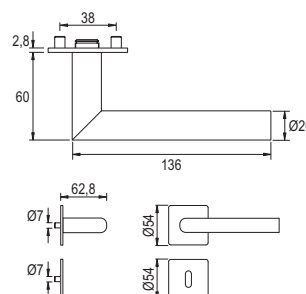

Material	Oberfläche	Lochungsart	Vierkant	Türstärke	VBH Artikel-Nr.
Edelstahl	fein matt	BB	8 mm	38 - 45 mm	217.271 / 3387 
Edelstahl	fein matt	PZ	8 mm	38 - 45 mm	217.271 / 3388 
Edelstahl	fein matt	WC	8 mm	38 - 45 mm	217.271 / 3392 

DESIGN UND ÄSTHETIK

Drückergarnituren

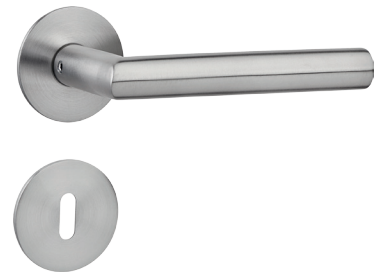
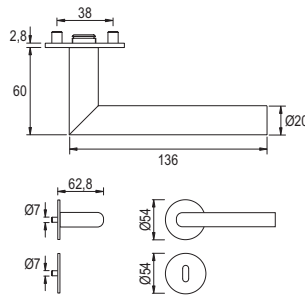

greenteQ Drückergarnitur DG 61.ER.FRS

greenteQ Rosetten-Drückergarnitur DG 61.ER.FRS aus Edelstahl fein matt mit flachen Rosetten. BB-, PZ- und WC-Variante mit 8 mm Vierkantstift. Drücker fest/drehbar in Metall-Kunststoff-Unterkonstruktion gelagert, mit Hochhaltefeder. Verdeckte, durchgehende Verschraubung inkl. Schrauben für Türstärke 38 - 45 mm.



Technische Daten:

- Lagerung: fest / drehbar mit Hochhaltefeder
- Rosettendurchmesser: 54 mm
- Randhöhe: 2,8 mm
- Türstärke: 38 - 45 mm
- inklusive 4 Schrauben M4 x 40 mm

Material	Oberfläche	Lochungsart	Türstärke	Richtung	VBH Artikel-Nr.
Edelstahl	fein matt	BB	38 - 45 mm	links/rechts	217.271 / 3394 
Edelstahl	fein matt	PZ	38 - 45 mm	links/rechts	217.271 / 3396 
Edelstahl	fein matt	WC	38 - 45 mm	links/rechts	217.271 / 3400 

greenteQ Drückergarnitur DG 64H.ER.RS

greenteQ Rosetten-Drückergarnitur DG 64H.ER.RS aus Edelstahl fein matt, **geprüft nach DIN EN 1906: 47-0040B, Kategorie 4**. PZ- und WC-Variante mit 8 mm Vierkantstift. Drücker fest/drehbar in Metall-Kunststoff-Unterkonstruktion gelagert, mit Hochhaltefeder. Verdeckte, durchgehende Verschraubung inkl. Schrauben für Türstärke 37 - 46 mm.

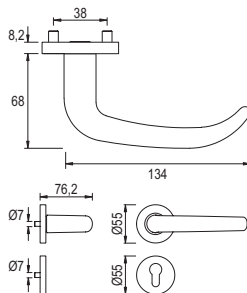

Technische Daten:

- Lagerung: fest/drehbar mit Hochhaltefeder
- Rosettendurchmesser: 55 mm
- Randhöhe: 8,2 mm
- Türstärke: 37 - 46 mm
- inklusive 4 Schrauben M4 x 50 mm

Zubehör Befestigungsset:

- Türstärke 57 - 66 mm VBH Art.-Nr. 217.271 / 3421
- Türstärke 67 - 76 mm VBH Art.-Nr. 217.271 / 3422

Material	Oberfläche	Lochungsart	Türstärke	Richtung	VBH Artikel-Nr.
Edelstahl	fein matt	PZ	37 - 46 mm	links/rechts	217.271 / 3403 
Edelstahl	fein matt	WC	37 - 46 mm	links/rechts	217.271 / 3406 

greenteQ Drückergarnitur DG 66.ER.RS

greenteQ Rosetten-Drückergarnitur DG 66.ER.RS aus Edelstahl fein matt, **zertifiziert nach DIN EN 1906:37-0040B, Kategorie 3**. BB-, PZ- und WC-Variante mit 8 mm Vierkantstift. Drücker fest/drehbar in Metall-Kunststoff-Unterkonstruktion gelagert, mit Hochhaltefeder. Verdeckte, durchgehende Verschraubung inkl. Schrauben für Türstärke 38 - 45 mm.

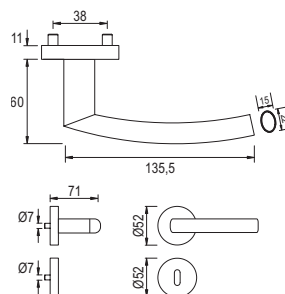

Technische Daten:

- Lagerung: fest / drehbar mit Hochhaltefeder
- Rosettendurchmesser: 52 mm
- Randhöhe: 11 mm
- Türstärke: 38 - 45 mm
- inklusive 4 Schrauben M4 x 50 mm

Material	Oberfläche	Lochungsart	Vierkant	Türstärke	VBH Artikel-Nr.
Edelstahl	fein matt	BB	8 mm	38 - 45 mm	217.271 / 3407 
Edelstahl	fein matt	PZ	8 mm	38 - 45 mm	217.271 / 3408 
Edelstahl	fein matt	WC	8 mm	38 - 45 mm	217.271 / 3409 

DESIGN UND ÄSTHETIK

Drückergarnituren

greenteQ Zimmertür-Drückergarnitur DG 74L.ER.RS

greenteQ Drückergarnitur DG 74L.ER.RS; **zertifiziert nach DIN EN 1906:26-0040B, Kategorie 2**; mit 8 mm Vierkantstift; Drücker lose in Kunststoff-Unterkonstruktion gelagert, mit Hochhaltefeder; verdeckte, durchgehende Verschraubung; mit Schrauben für Türstärke 37 - 42 mm; Edelstahl fein matt.

Technische Daten:

- Lagerung: lose mit Hochhaltefeder
- Rosettendurchmesser: 52 mm
- Randhöhe: 10 mm
- Türstärke: 37 - 42 mm
- inklusive Gewindeschrauben 4 x M5 x 50/55 mm

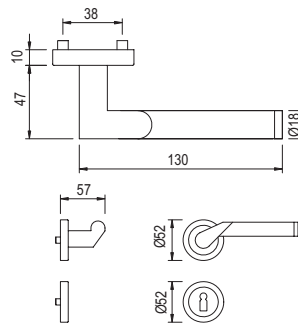

Kat. 2
DIN EN 1906

Material	Oberfläche	Lochungsart	Vierkant	Türstärke	VBH Artikel-Nr.
Edelstahl	fein matt	BB	8 mm	37 - 42 mm	396.964 / 4265 
Edelstahl	fein matt	PZ	8 mm	37 - 42 mm	396.965 / 4265 
Edelstahl	fein matt	WC	8 mm	37 - 42 mm	396.966 / 4265 

greenteQ Drückergarnitur DG 80.ER.RS

greenteQ Rosetten-Drückergarnitur DG 80.ER.RS aus Edelstahl fein matt, **zertifiziert nach DIN EN 1906:37-0040B, Kategorie 3**. BB-, PZ- und WC-Variante mit 8 mm Vierkantstift. Drücker fest/drehbar in Metall-Kunststoff-Unterkonstruktion gelagert, mit Hochhaltefeder. Verdeckte, durchgehende Verschraubung inkl. Schrauben für Türstärke 38 - 45 mm.

Technische Daten:

- Lagerung: fest / drehbar mit Hochhaltefeder
- Rosettendurchmesser: 52 mm
- Randhöhe: 11 mm
- Türstärke: 38 - 45 mm
- inklusive 4 Schrauben M4 x 50 mm

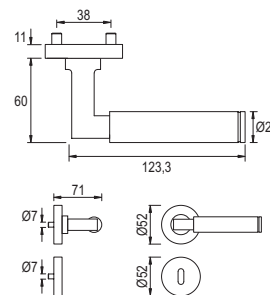

Kat. 3
DIN EN 1906

Material	Oberfläche	Lochungsart	Vierkant	Türstärke	VBH Artikel-Nr.
Edelstahl	fein matt	BB	8 mm	38 - 45 mm	217.271 / 3410 
Edelstahl	fein matt	PZ	8 mm	38 - 45 mm	217.271 / 3411 
Edelstahl	fein matt	WC	8 mm	38 - 45 mm	217.271 / 3412 

greenteQ Drückergarnitur DG 81L.ER.QRS

greenteQ Rosetten-Drückergarnitur DG 81L.ER.QRS aus Edelstahl fein matt mit quadratischen Rosetten, **zertifiziert nach DIN EN 1906:260040B, Kategorie 2**. BB-, PZ- und WC-Variante mit 8 mm Vierkantstift. Drücker lose in Kunststoff-Unterkonstruktion gelagert, mit Hochhaltefeder. Verdeckte, durchgehende Verschraubung inkl. Schrauben für Türstärke 38 - 43 mm.

Technische Daten:

- Lagerung: lose gelagert mit Hochhaltefeder
- Rosettenabmessung: 52 x 52 mm
- Randhöhe: 11 mm
- Türstärke: 38 - 43 mm
- inklusive 4 Schrauben M4 x 50 mm

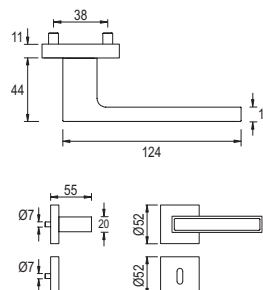

Kat. 2
DIN EN 1906

Material	Oberfläche	Lochungsart	Vierkant	Türstärke	VBH Artikel-Nr.
Edelstahl	fein matt	BB	8 mm	38 - 43 mm	217.271 / 3413 
Edelstahl	fein matt	PZ	8 mm	38 - 43 mm	217.271 / 3414 
Edelstahl	fein matt	WC	8 mm	38 - 43 mm	217.271 / 3415 

DESIGN UND ÄSTHETIK

Drückergarnituren

greenteQ Drückergarnitur DG 82.ER.RS

greenteQ Rosetten-Drückergarnitur DG 82.ER.RS aus Edelstahl poliert/fein matt, **zertifiziert nach DIN EN 1906:37-0040B, Kategorie 3**. BB-, PZ- und WC-Variante mit 8 mm Vierkantstift.

Drücker fest/drehbar in Metall-Kunststoff-Unterkonstruktion gelagert, mit Hochhaltefeder. Verdeckte, durchgehende Verschraubung inkl. Schrauben für Türstärke 38 - 45 mm.

Technische Daten:

- Lagerung: fest / drehbar mit Hochhaltefeder
- Rosettendurchmesser: 52 mm
- Randhöhe: 11 mm
- Türstärke: 38 - 45 mm
- inklusive 4 Schrauben M4 x 50 mm

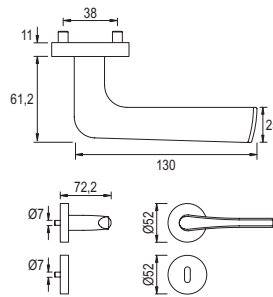

Material	Oberfläche	Lochungsart	Vierkant	Türstärke	VBH Artikel-Nr.
Edelstahl	poliert/fein matt	BB	8 mm	38 - 45 mm	217.271 / 3340 
Edelstahl	poliert/fein matt	PZ	8 mm	38 - 45 mm	217.271 / 3342 
Edelstahl	poliert/fein matt	WC	8 mm	38 - 45 mm	217.271 / 3344 

greenteQ Drückergarnitur DG 83.ZD.RS



greenteQ Rosetten-Drückergarnitur DG 83.ZD.RS aus Zink-Druckguss glänzend verchromt / matt vernickelt, **zertifiziert nach DIN EN 1906: 37-0040B, Kategorie 3**. BB-, PZ- und WC-Variante mit 8 mm Vierkantstift.

Drücker fest/drehbar in Metall-Kunststoff-Unterkonstruktion gelagert, mit Hochhaltefeder. Verdeckte, durchgehende Verschraubung inkl. Schrauben für Türstärke 38 - 45 mm.

Technische Daten:

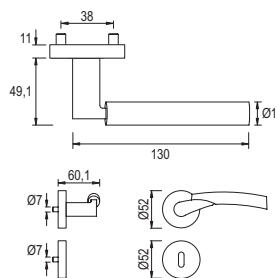
- Lagerung: fest/drehbar mit Hochhaltefeder
- Rosettendurchmesser 52 mm
- Randhöhe 11 mm
- inkl. 4 Schrauben M4 x 50



Material	Oberfläche	Lochungsart	Richtung	Türstärke	VBH Artikel-Nr.
Zink-Druckguss	glänzend verchromt / matt vernickelt	BB	links/rechts	38 - 45 mm	217.271 / 3345 
Zink-Druckguss	glänzend verchromt / matt vernickelt	PZ	links/rechts	38 - 45 mm	217.271 / 3356 
Zink-Druckguss	glänzend verchromt / matt vernickelt	WC	links/rechts	38 - 45 mm	217.271 / 3358 

greenteQ Drückergarnitur DG 84L.MS.RS



greenteQ Rosetten-Drückergarnitur DG 84L.MS.RS aus Messing verchromt glänzend mit weißer Handhabe aus Porzellan. BB-, PZ- und WC-Variante mit 8 mm Vierkantstift. Drücker fest/drehbar in Kunststoff-Unterkonstruktion gelagert, mit Hochhaltefeder.

Verdeckte, durchgehende Verschraubung inkl. Schrauben für Türstärke 37 - 45 mm.

Technische Daten:

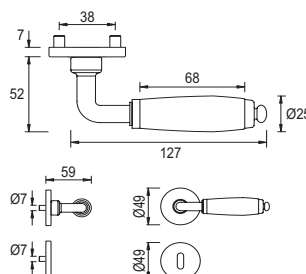
- Lagerung: fest/drehbar mit Hochhaltefeder
- Rosettendurchmesser 49 mm
- Randhöhe 7 mm
- inkl. 4 Schrauben M4 x 40



Material	Oberfläche	Lochungsart	Richtung	Türstärke	VBH Artikel-Nr.
Messing / Porzellan	verchromt glänzend mit weißer Handhabe aus Porzellan	BB	links/rechts	37 - 45 mm	217.271 / 3362 
Messing / Porzellan	verchromt glänzend mit weißer Handhabe aus Porzellan	PZ	links/rechts	37 - 45 mm	217.271 / 3363 
Messing / Porzellan	verchromt glänzend mit weißer Handhabe aus Porzellan	WC	links/rechts	37 - 45 mm	217.271 / 3364 

DESIGN UND ÄSTHETIK

Drückergarnituren

greenteQ Drückergarnitur DG 85.ER.RS

greenteQ Rosetten-Drückergarnitur DG 85.ER.RS aus Edelstahl fein matt, **zertifiziert nach DIN EN 1906:37-0040B, Kategorie 3**. BB-, PZ- und WC-Varianten mit 8 mm Vierkantstift. Drücker fest/drehbar in Metall-Kunststoff-Unterkonstruktion gelagert, mit Hochhaltefeder. Verdeckte, durchgehende Verschraubung inkl. Schrauben für Türstärke 38 - 45 mm.

Technische Daten:

- Lagerung: fest / drehbar mit Hochhaltefeder
- Rosettendurchmesser: 52 mm
- Randhöhe: 11 mm
- Türstärke: 38 - 45 mm
- inklusive 4 Schrauben M4 x 50 mm

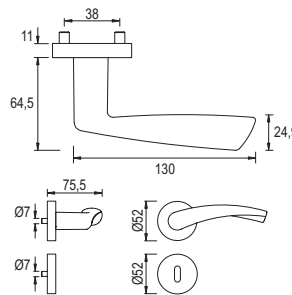

Kat. 3
DIN EN 1906

Material	Oberfläche	Lochungsart	Vierkant	Türstärke	VBH Artikel-Nr.
Edelstahl	fein matt	BB	8 mm	38 - 45 mm	217.271 / 3365 
Edelstahl	fein matt	PZ	8 mm	38 - 45 mm	217.271 / 3366 
Edelstahl	fein matt	WC	8 mm	38 - 45 mm	217.271 / 3367 

greenteQ Drückergarnitur DG 86.ER.QRS

greenteQ Rosetten-Drückergarnitur DG 86.ER.QRS aus Edelstahl fein matt mit quadratischen Rosetten, **zertifiziert nach DIN EN 1906:37-0040B, Kategorie 3**. BB-, PZ- und WC-Variante mit 8 mm Vierkantstift. Drücker fest/drehbar Metall-Kunststoff-Unterkonstruktion, mit Hochhaltefeder. Verdeckte, durchgehende Verschraubung inkl. Schrauben für Türstärke 38 - 45 mm.

Technische Daten:

- Lagerung: fest / drehbar mit Hochhaltefeder
- Rosettenabmessung: 52 x 52 mm
- Randhöhe: 11 mm
- Türstärke: 38 - 45 mm
- inklusive 4 Schrauben M4 x 50 mm

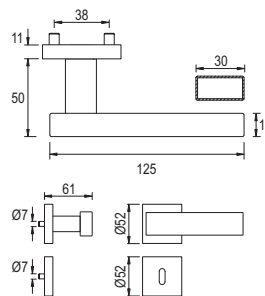

Kat. 3
DIN EN 1906

Material	Oberfläche	Lochungsart	Vierkant	Türstärke	VBH Artikel-Nr.
Edelstahl	fein matt	BB	8 mm	38 - 45 mm	217.271 / 3368 
Edelstahl	fein matt	PZ	8 mm	38 - 45 mm	217.271 / 3369 
Edelstahl	fein matt	WC	8 mm	38 - 45 mm	217.271 / 3370 



greenteQ Drückergarnitur DG 87L.MS.RS

greenteQ Rosetten-Drückergarnitur DG 87L.MS.RS aus Messing verchromt glänzend mit dunkler Handhabe aus Holz. BB-, PZ- und WC-Variante mit 8 mm Vierkantstift. Drücker fest/drehbar in Kunststoff-Unterkonstruktion gelagert, mit Hochhaltefeder. Verdeckte, durchgehende Verschraubung inkl. Schrauben für Türstärke 37 - 45 mm.

Technische Daten:

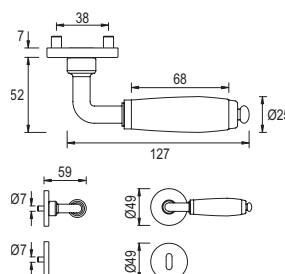
- Lagerung: fest/drehbar mit Hochhaltefeder
- Rosettendurchmesser 49 mm
- Randhöhe 7 mm
- inkl. 4 Schrauben M4 x 40



Material	Oberfläche	Lochungsart	Richtung	Türstärke	VBH Artikel-Nr.
Messing / Porzellan	verchromt glänzend mit dunkler Handhabe aus Holz	BB	links/rechts	37 - 45 mm	217.271 / 3359 
Messing / Porzellan	verchromt glänzend mit dunkler Handhabe aus Holz	PZ	links/rechts	37 - 45 mm	217.271 / 3360 
Messing / Porzellan	verchromt glänzend mit dunkler Handhabe aus Holz	WC	links/rechts	37 - 45 mm	217.271 / 3361 

DESIGN UND ÄSTHETIK

Haustürgarnituren

greenteQ Haustür-Wechselgarnitur DG 48.S216.ER.NSWK PZ 92

greenteQ Haustür-Wechselgarnitur mit Schildbreite 48 mm für Haus- und Nebeneingangstüren aus rostfreiem Edelstahl. PZ-Variante vorgerichtet für 8 mm Vierkantstift und 92 mm Entfernung. Der gekröpfte, auf Schild feststehende Knopf ist ummontierbar. Drücker auf Innenschild fest/drehbar gelagert, mit Hochhaltefeder. Die Befestigung erfolgt mittels verdeckter Verschraubung, für die ein separates Zubehörset benötigt wird.

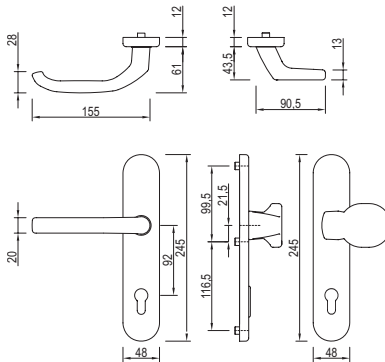

Technische Daten:

- Lagerung: fest/drehbar mit Hochhaltefeder
- Vierkant: für 8 mm
- Randhöhe: 12 mm
- Schildmaße: 48 x 245 mm

Farbcode	Oberfläche	Türstärke	Vierkant	Lochabstand	VBH Artikel-Nr.
ER	Edelstahl fein matt	-	für 8 mm	92 mm	217.272 / 3412 

greenteQ Haustür-Wechselgarnitur DG 48.S216.ZA.ER.NSWK PZ 92

greenteQ Haustür-Wechselgarnitur mit Schildbreite 48 mm für Haus- und Nebeneingangstüren aus rostfreiem Edelstahl. PZ-Variante vorgerichtet für 8 mm Vierkantstift und 92 mm Entfernung. Zylinderabdeckung für eine vorstehende Zylinderlänge von 8 - 11 mm. Der gekröpfte, auf Schild feststehende Knopf ist ummontierbar. Drücker auf Innenschild fest/drehbar gelagert, mit Hochhaltefeder. Die Befestigung erfolgt mittels verdeckter Verschraubung, für die ein separates Zubehörset benötigt wird.

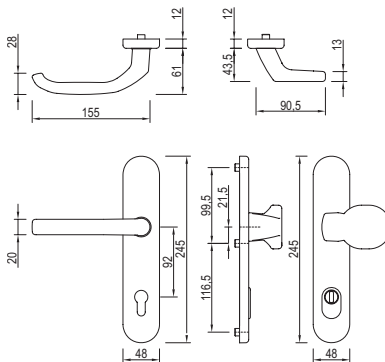









Technische Daten:

- Lagerung: fest/drehbar mit Hochhaltefeder
- Vierkant: für 8 mm
- Randhöhe: 12 mm
- Schildmaße: 48 x 245 mm

Farbcode	Oberfläche	Türstärke	Vierkant	Lochabstand	VBH Artikel-Nr.
ER	Edelstahl fein matt	-	für 8 mm	92 mm	217.272 / 3404 

greenteQ Zubehörset für Haustür-Wechselgarnitur DG48.S216

greenteQ Zubehörset, bestehend aus 3 Schrauben M6 und 1 abgesetztem Vierkantstift 8/10 mm. Passend zu den Haustür-Wechselgarnituren DG48.S216.

Türstärke	VBH Artikel-Nr.
59 - 65 mm	217.272 / 2699 
64 - 70 mm	217.272 / 2700 
69 - 75 mm	217.272 / 2701 
74 - 80 mm	217.272 / 2702 
79 - 85 mm	217.272 / 2703 
84 - 90 mm	217.272 / 2704 
89 - 95 mm	217.272 / 2705 
94 - 100 mm	217.272 / 2716 



DESIGN UND ÄSTHETIK

Haustürgarnituren

greenteQ Haustürgarnitur DG 48.S216.ER.NS PZ 92

greenteQ Haustürgarnitur mit Schildbreite 48 mm für Haus- und Nebeneingangstüren aus rostfreiem Edelstahl. PZ-Variante vorgerichtet für 8 mm Vierkantstift / 92 mm Entfernung. Drücker fest/drehbar gelagert, mit Hochhaltefeder. Die Befestigung erfolgt mittels verdeckter Verschraubung, für die ein separates Zubehörset benötigt wird.

Technische Daten:

- Lagerung: fest/drehbar mit Hochhaltefeder
- Vierkant: für 8 mm
- Randhöhe: 12 mm
- Schildmaße: 48 x 245 mm

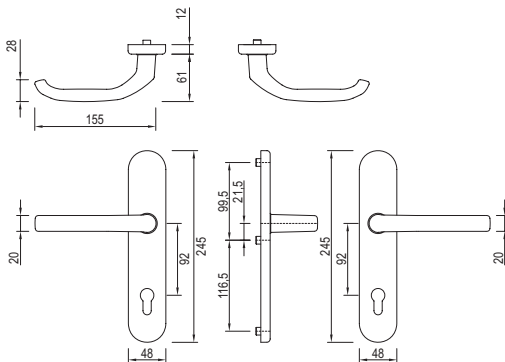

Farbcode	Oberfläche	Türstärke	Vierkant	Lochabstand	VBH Artikel-Nr.
ER	Edelstahl fein matt	-	für 8 mm	92 mm	217.272 / 3408 

greenteQ Haustürgarnitur DG 48.S216.ZA.ER.NS PZ 92

greenteQ Haustürgarnitur mit Schildbreite 48 mm für Haus- und Nebeneingangstüren aus rostfreiem Edelstahl. PZ-Variante vorgerichtet für 8 mm Vierkantstift / 92 mm Entfernung. Drücker fest/drehbar gelagert, mit Hochhaltefeder. Zylinderabdeckung für eine vorstehende Zylinderlänge von 8 - 11 mm als spezielle Schutzvorrichtung gegen Aufbohren. Die Befestigung erfolgt mittels verdeckter Verschraubung, für die ein separates Zubehörset benötigt wird.

Technische Daten:



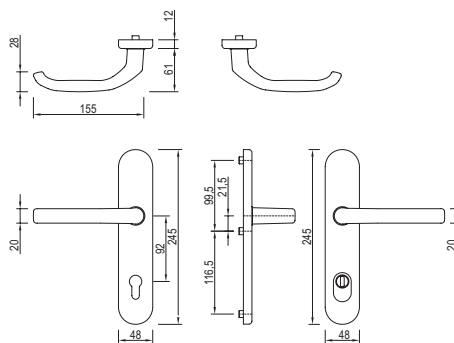





- Lagerung: fest/drehbar mit Hochhaltefeder
- Vierkant: für 8 mm
- Randhöhe: 12 mm
- Zylinderüberstand: 8 - 11 mm
- Schildmaße: 48 x 245 mm



Farbcode	Oberfläche	Türstärke	Vierkant	Lochabstand	VBH Artikel-Nr.
ER	Edelstahl fein matt	-	für 8 mm	92 mm	217.272 / 3398 

greenteQ Zubehörset für Haustürgarnitur DG48.S216

greenteQ Zubehörset, bestehend aus 3 Schrauben M6 und 1 abgesetztem Vierkantstift 8/10/8 mm.
Passend zu den Haustürgarnituren DG48.S216.

Türstärke	VBH Artikel-Nr.
59 - 65 mm	217.272 / 2661 
64 - 70 mm	217.272 / 2662 
69 - 75 mm	217.272 / 2663 
74 - 80 mm	217.272 / 2664 
79 - 85 mm	217.272 / 2665 
84 - 90 mm	217.272 / 2696 
89 - 95 mm	217.272 / 2697 
94 - 100 mm	217.272 / 2698 



DESIGN UND ÄSTHETIK

Haustürgarnituren

greenteQ Haustür-Wechselgarnitur DG 48.S216.AL.NSWK PZ 92

greenteQ Haustür-Wechselgarnitur mit Schildbreite 48 mm für Haus- und Nebeneingangstüren aus Aluminium. PZ-Variante vorgerichtet für 8 mm Vierkantstift und 92 mm Entfernung. Der gekröpfte, auf Schild feststehende Knopf ist ummontierbar. Drücker auf Innenschild fest/drehbar gelagert, mit Hochhaltefeder. Die Befestigung erfolgt mittels verdeckter Verschraubung, für die ein separates Zubehörset benötigt wird.

Technische Daten:

- Lagerung: fest/drehbar mit Hochhaltefeder
- Vierkant: für 8 mm
- Randhöhe: 12 mm
- Schildmaße: 48 x 245 mm

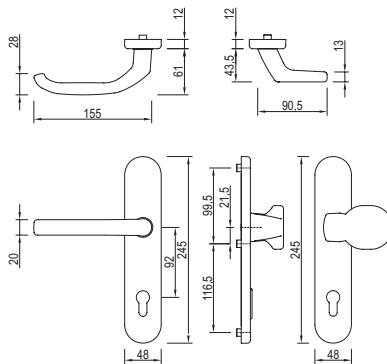

Farbcode	Oberfläche	Türstärke	Vierkant	Lochabstand	VBH Artikel-Nr.
F1	silberfarbig eloxiert	-	für 8 mm	92 mm	217.272 / 3414 
F9	silberfarbig dunkel eloxiert	-	für 8 mm	92 mm	217.272 / 3415 
RAL9016	weiß beschichtet	-	für 8 mm	92 mm	217.272 / 3413 

greenteQ Haustür-Wechselgarnitur DG 48.S216.ZA.AL.NSWK PZ 92

greenteQ Haustür-Wechselgarnitur mit Schildbreite 48 mm für Haus- und Nebeneingangstüren aus Aluminium. PZ-Variante vorgerichtet für 8 mm Vierkantstift und 92 mm Entfernung. Zylinderabdeckung für eine vorstehende Zylinderlänge von 8 - 11 mm. Der gekröpfte, auf Schild feststehende Knopf ist ummontierbar. Drücker auf Innenschild fest/drehbar gelagert, mit Hochhaltefeder. Die Befestigung erfolgt mittels verdeckter Verschraubung, für die ein separates Zubehörset benötigt wird.

Technische Daten:



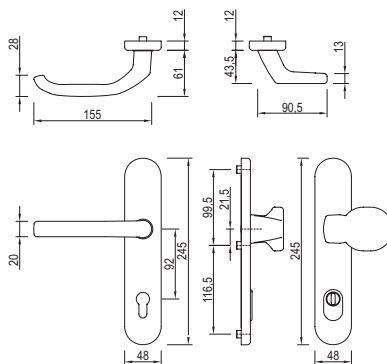



- Lagerung: fest/drehbar mit Hochhaltefeder
- Vierkant: für 8 mm
- Randhöhe: 12 mm
- Schildmaße: 48 x 245 mm



Farbcode	Oberfläche	Türstärke	Vierkant	Lochabstand	VBH Artikel-Nr.
F1	silberfarbig eloxiert	-	für 8 mm	92 mm	217.272 / 3406 
F9	silberfarbig dunkel eloxiert	-	für 8 mm	92 mm	217.272 / 3407 
RAL9016	weiß beschichtet	-	für 8 mm	92 mm	217.272 / 3405 

greenteQ Zubehörset für Haustür-Wechselgarnitur DG48.S216

greenteQ Zubehörset, bestehend aus 3 Schrauben M6 und 1 abgesetztem Vierkantstift 8/10 mm. Passend zu den Haustür-Wechselgarnituren DG48.S216.

Türstärke	VBH Artikel-Nr.
59 - 65 mm	217.272 / 2699 
64 - 70 mm	217.272 / 2700 
69 - 75 mm	217.272 / 2701 
74 - 80 mm	217.272 / 2702 
79 - 85 mm	217.272 / 2703 
84 - 90 mm	217.272 / 2704 
89 - 95 mm	217.272 / 2705 
94 - 100 mm	217.272 / 2716 



DESIGN UND ÄSTHETIK

Haustürgarnituren

greenteQ Haustürgarnitur DG 48.S216.AL.NS PZ 92

greenteQ Haustürgarnitur mit Schildbreite 48 mm für Haus- und Nebeneingangstüren aus Aluminium. PZ-Variante vorgerichtet für 8 mm Vierkantstift / 92 mm Entfernung. Drücker fest/drehbar gelagert, mit Hochhaltefeder. Die Befestigung erfolgt mittels verdeckter Verschraubung, für die ein separates Zubehörset benötigt wird.

Technische Daten:

- Lagerung: fest/drehbar mit Hochhaltefeder
- Vierkant: für 8 mm
- Randhöhe: 12 mm
- Schildmaße: 48 x 245 mm

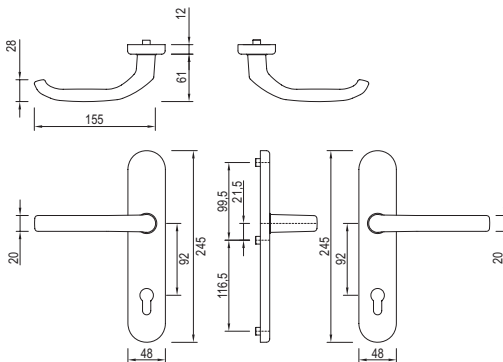

Farbcode	Oberfläche	Türstärke	Vierkant	Lochabstand	VBH Artikel-Nr.
F1	silberfarbig eloxiert	-	für 8 mm	92 mm	217.272 / 3410 
F9	silberfarbig dunkel eloxiert	-	für 8 mm	92 mm	217.272 / 3411 
RAL9016	weiß beschichtet	-	für 8 mm	92 mm	217.272 / 3409 

greenteQ Haustürgarnitur DG 48.S216.ZA.AL.NS PZ 92

greenteQ Haustürgarnitur mit Schildbreite 48 mm für Haus- und Nebeneingangstüren aus Aluminium. PZ-Variante vorgerichtet für 8 mm Vierkantstift / 92 mm Entfernung. Drücker fest/drehbar gelagert, mit Hochhaltefeder. Zylinderabdeckung für eine vorstehende Zylinderlänge von 8 - 11 mm als spezielle Schutzvorrichtung gegen Aufbohren. Die Befestigung erfolgt mittels verdeckter Verschraubung, für die ein separates Zubehörset benötigt wird.

Technische Daten:

- Lagerung: fest/drehbar mit Hochhaltefeder
- Vierkant: für 8 mm
- Randhöhe: 12 mm
- Zylinderüberstand: 8 - 11 mm
- Schildmaße: 48 x 245 mm

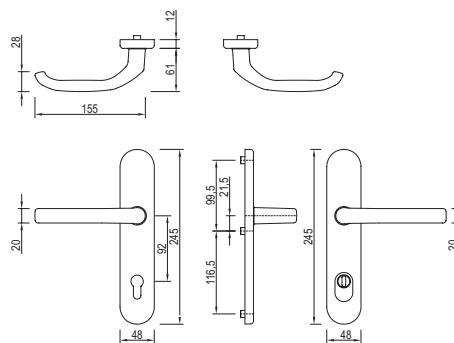







Farbcode	Oberfläche	Türstärke	Vierkant	Lochabstand	VBH Artikel-Nr.
F1	silberfarbig eloxiert	-	für 8 mm	92 mm	217.272 / 3402 
F9	silberfarbig dunkel eloxiert	-	für 8 mm	92 mm	217.272 / 3403 
RAL9016	weiß beschichtet	-	für 8 mm	92 mm	217.272 / 3401 

greenteQ Zubehörset für Haustürgarnitur DG48.S216

greenteQ Zubehörset, bestehend aus 3 Schrauben M6 und 1 abgesetztem Vierkantstift 8/10/8 mm.

Passend zu den Haustürgarnituren DG48.S216.

Türstärke	VBH Artikel-Nr.
59 - 65 mm	217.272 / 2661 
64 - 70 mm	217.272 / 2662 
69 - 75 mm	217.272 / 2663 
74 - 80 mm	217.272 / 2664 
79 - 85 mm	217.272 / 2665 
84 - 90 mm	217.272 / 2696 
89 - 95 mm	217.272 / 2697 
94 - 100 mm	217.272 / 2698 



greenteQ Elektrischer Türöffner BQ-A

greenteQ elektrischer Türöffner mit Radiusfalle, verstellbarem Fallenschlag und mechanischer Entriegelung.

Der **greenteQ elektrische Türöffner BQ-A** mit einer radialen Fallenfunktion arbeitet in einem Spannungsbereich von 10 - 24V AC (Wechselstrom), 43 Ohm. Die Anschlüsse sind klemmbar und kompatibel zu allen Einsteckschlössern.

Passend zu Schließblechen, die für E-Öffner mit 52,5 mm Befestigungsabstand, ohne Fallenrutsche vorgerichtet sind. Der **greenteQ elektrische Türöffner BQ-A** mit dem verstellbaren Fallenteil und mechanischer Entriegelung ist durch seine symmetrische Bauart links und rechts verwendbar. Vorteile der Radiusfalle: geringer Öffnungsradius.

Technische Daten:

- Material: Zinkdruckguß Zamak
- Abmessung (HxWxT): 66 x 16 x 25,5 mm
- Haltekraft: 3.750 N / 382 kg-f
- Betriebtemperatur: -15°C bis +40°C
- Stromverbrauch stabilisiert DC: 11 - 13 V DC
- AC maximale Vorspannung: 270 (12V AC) / 340 (24V AC)
- DC maximale Vorspannung: 40 (12V DC) / 200 (24V DC)

Klassifizierungsschlüssel nach

DIN EN 14846:2008

| 3 | x | 5 | 0 | - | L | 0 | 0 | 2 |

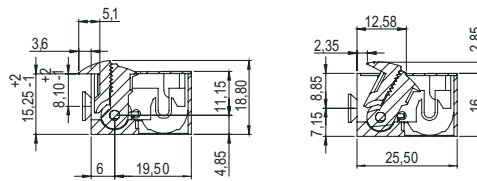
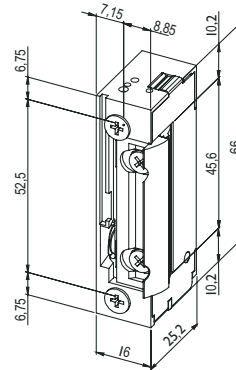

Modell	Richtung	Extra	Spannung	VBH Artikel-Nr.
BQ-A	links / rechts	-	10 - 24 V	217.269 / 3290 

greenteQ Elektrischer Türöffner BQ-B

greenteQ elektrischer Türöffner mit Radiusfalle inkl. Ausklinkung, verstellbarem Fallenteil und mechanischer Entriegelung.

Der **greenteQ elektrische Türöffner BQ-B** mit einer radialen Fallenfunktion arbeitet in einem Spannungsbereich von 10 - 24V AC (Wechselstrom), 43 Ohm. Die Anschlüsse sind klemmbar und kompatibel zu allen Einsteckschlössern. Passend zu Schließblechen, die für E-Öffner mit 52,5 mm Befestigungsabstand vorgerichtet sind.

Der **greenteQ elektrische Türöffner BQ-B** mit dem verstellbaren Fallenteil und mechanischer Entriegelung ist durch seine symmetrische Bauart links und rechts verwendbar. Die radiale Falle mit einer Ausklinkung von 16,5 mm ermöglicht den Einsatz mit einem Schließblech mit Fallenrutsche. Vorteile der Radiusfalle: geringer Öffnungsradius.

Technische Daten:

- Material: Zinkdruckguß Zamak
- Abmessung (HxWxT): 66 x 16 x 25,5 mm
- Haltekraft: 3.750 N / 382 kg-f
- Betriebtemperatur: -15°C bis +40°C
- Stromverbrauch stabilisiert DC: 11 - 13 V DC
- AC maximale Vorspannung: 270 (12V AC) / 340 (24V AC)
- DC maximale Vorspannung: 40 (12V DC) / 200 (24V DC)

Klassifizierungsschlüssel nach

DIN EN 14846:2008

| 3 | x | 5 | 0 | - | L | 0 | 0 | 2 |

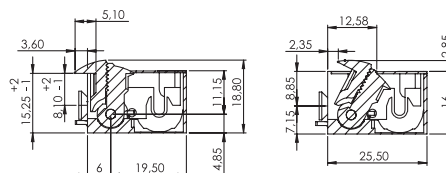
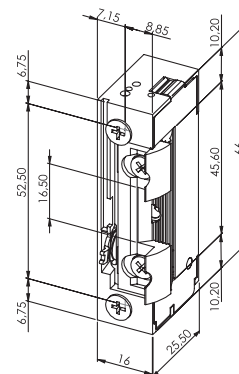

Modell	Richtung	Extra	Spannung	VBH Artikel-Nr.
BQ-B	links / rechts	-	10 - 24 V	217.269 / 3291 

PRODUKTION UND ELEMENTE

Türöffner

greenteQ Elektrischer Türöffner BQ-D

greenteQ elektrischer Türöffner mit Radiusfalle inkl. Ausklinkung, verstellbaren Fallenteil und mechanischer Entriegelung. Der **greenteQ elektrische Türöffner BQ-D** mit einer radialen Fallenfunktion arbeitet in einem Spannungsbereich von 10 - 24V AC (Wechselstrom), 43 Ohm. Die Anschlüsse sind klemmbar und kompatibel zu allen Einsteckschlössern. Passend zu Schließblechen, die für E-Öffner mit 52,5 mm Befestigungsabstand vorgerichtet sind. Der **greenteQ elektrische Türöffner BQ-D** mit dem verstellbaren Fallenteil und mechanischer Entriegelung ist durch seine symmetrische Bauart links und rechts verwendbar. Die radiale Falle mit einer Ausklinkung von 16,5 mm ermöglicht den Einsatz mit einem Schließblech mit Fallenrutsche. Vorteile der Radiusfalle: geringer Öffnungsradius.

Technische Daten:

- Material: Zinkdruckguß Zamak
- Abmessung (HxWxT): 66 x 16 x 25,5 mm
- Haltekraft: 3.750 N / 382 kg-f
- Betriebtemperatur: -15°C bis +40°C
- Stromverbrauch stabilisiert DC: 11 - 13 V DC
- AC maximale Vorspannung: 270 (12V AC) / 340 (24V AC)
- DC maximale Vorspannung: 40 (12V DC) / 200 (24V DC)

Klassifizierungsschlüssel nach

DIN EN 14846:2008

| 3 | x | 5 | 0 | - | L | 0 | 0 | 2 |

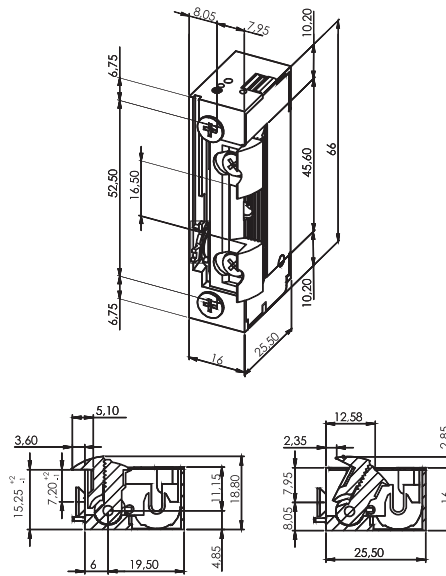

Modell	Richtung	Extra	Spannung	VBH Artikel-Nr.
BQ-D	links / rechts	-	10 - 24 V	217.269 / 3294 



Das Katalogforum im Kundenportal von VBH

www.vbh24.de

In unserem Katalogforum haben wir für Sie alle aktuellen und gültigen VBH Kataloge und Broschüren aufgelistet. In den allermeisten dieser Unterlagen haben wir die sog. „Artikelnummer-Klick-Funktion“ eingebaut. Dadurch können Sie, indem Sie auf eine VBH Artikelnummer klicken, diesen Artikel direkt in Ihren Warenkorb legen. **Unser Tipp:** Downloaden Sie die Unterlagen, indem Sie mit der **rechten Maustaste** auf **»anzeigen PDF** klicken und dann den Menübefehl „Ziel speichern unter...“ auswählen. Überzeugen Sie sich selbst!

VBH – Die Expertenmarke für Fenster- und Türbeschläge

